

一般男子単 (MS)

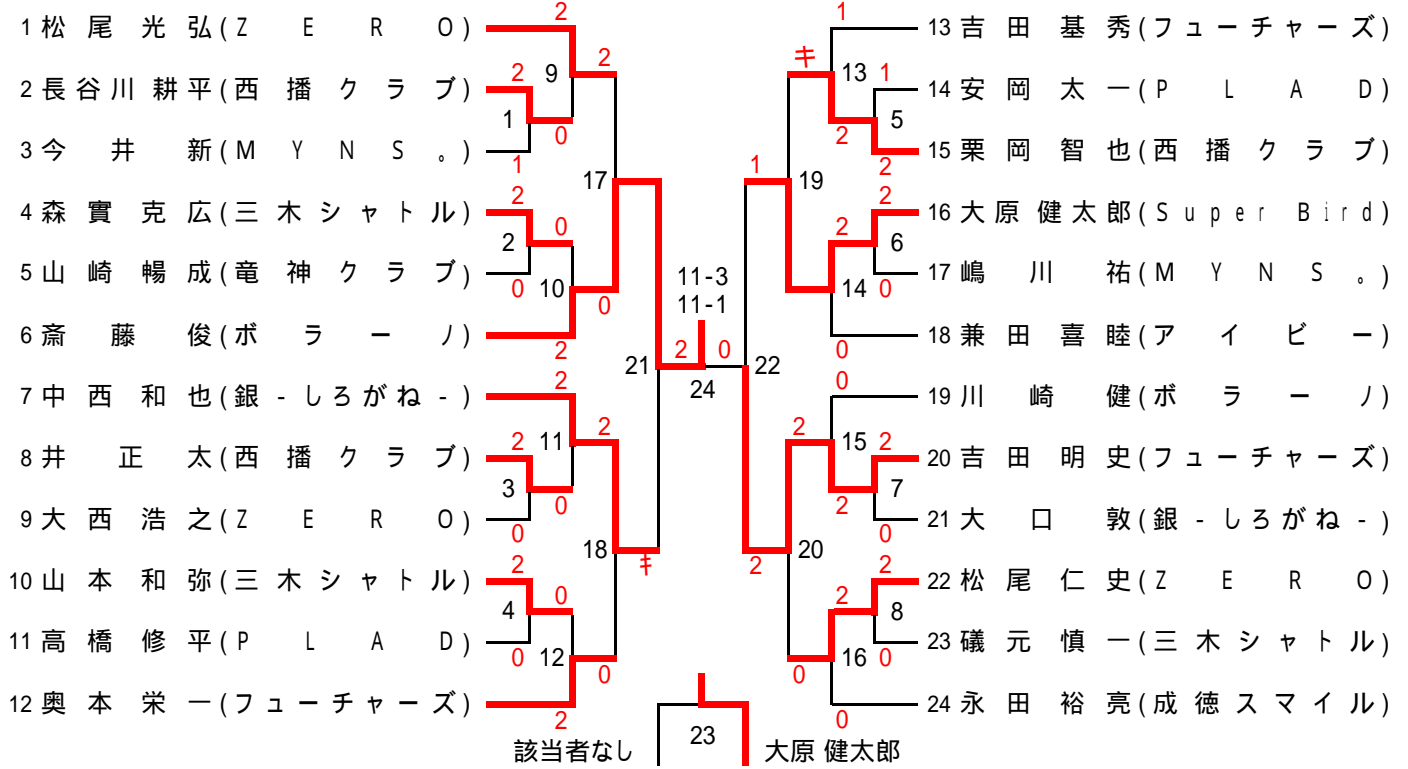

一般女子単 (WS)

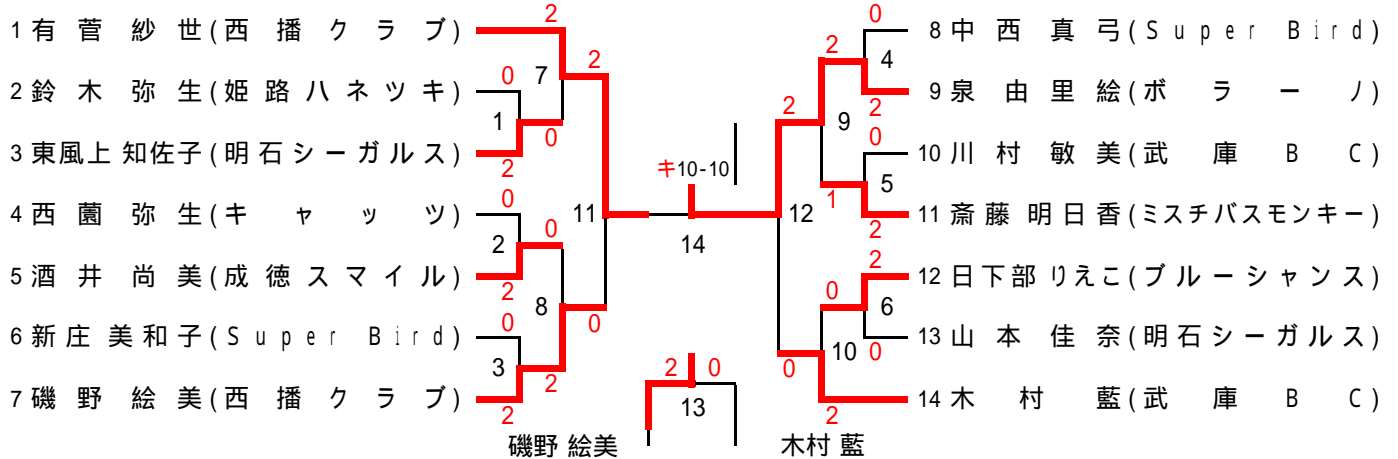

30歳以上男子単 (30MS)

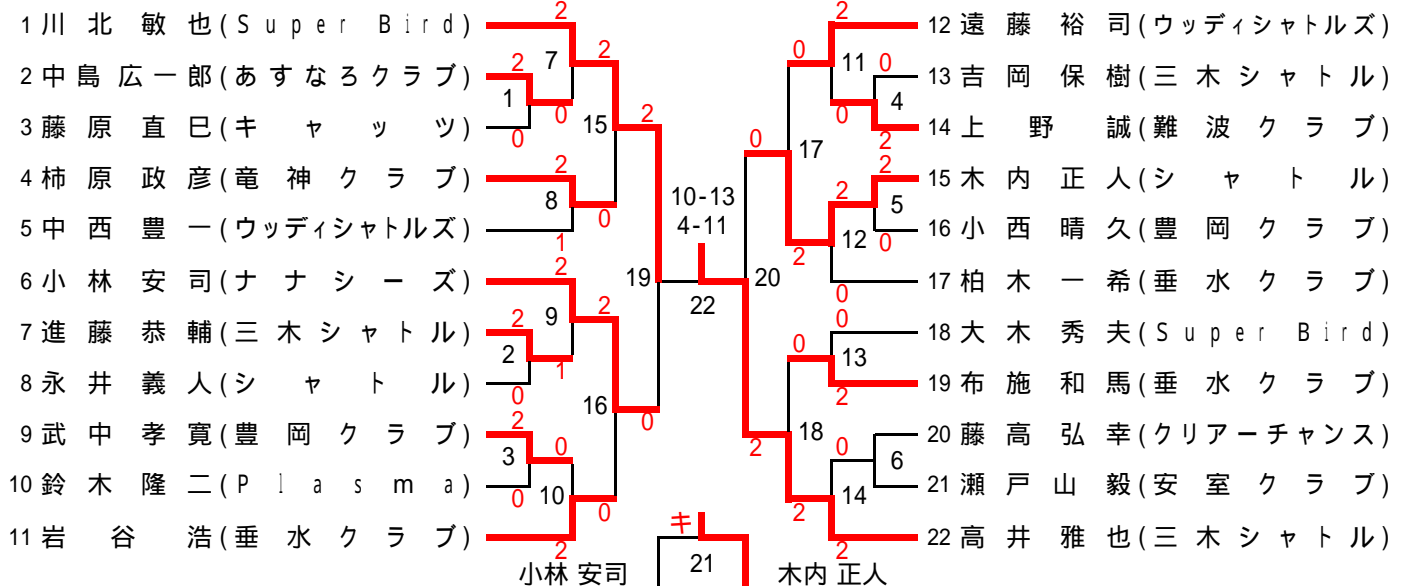

30歳以上女子単 (30WS)

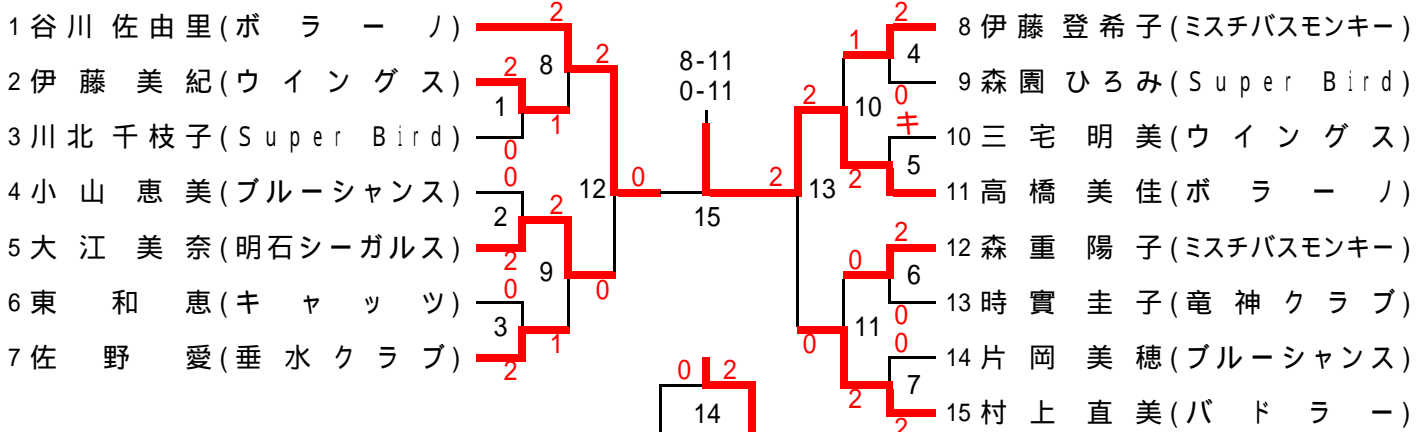

40歳以上男子単 (40MS)

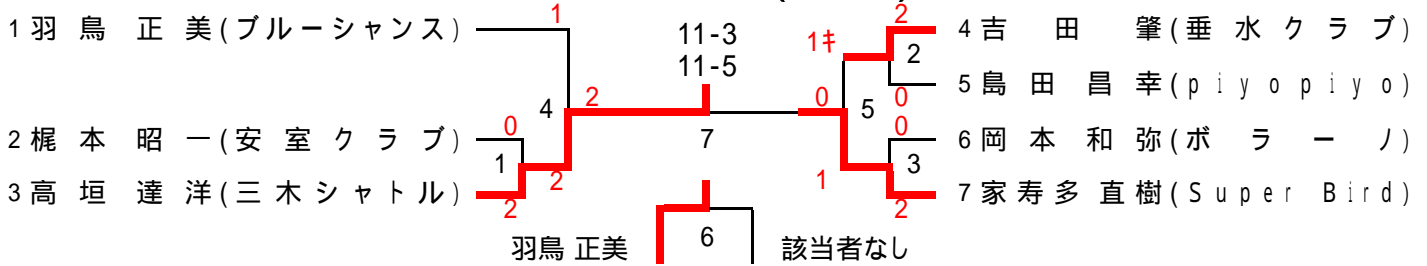

40・45歳以上女子単 (40WS)

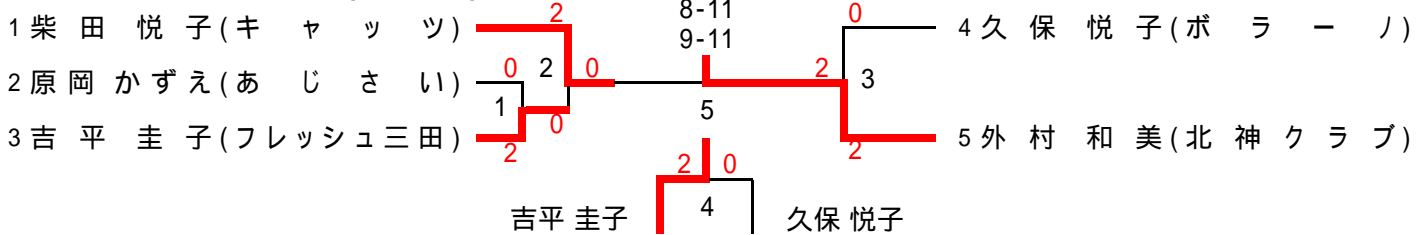

45歳以上男子単 (45MS)

45MS		福水	野花	若宮	勝敗	順位
1	福水 一郎 (piyopiyo)		2 - 0	2 - 0	2 - 1	1
2	野花 芳弘 (フレッシュ三田)	0 - 2		0 - 2	0 - 2	3
3	若宮 学 (西脇クラブ)	0 - 2	2 - 0		1 - 1	2

50・55歳以上男子単 (50MS)

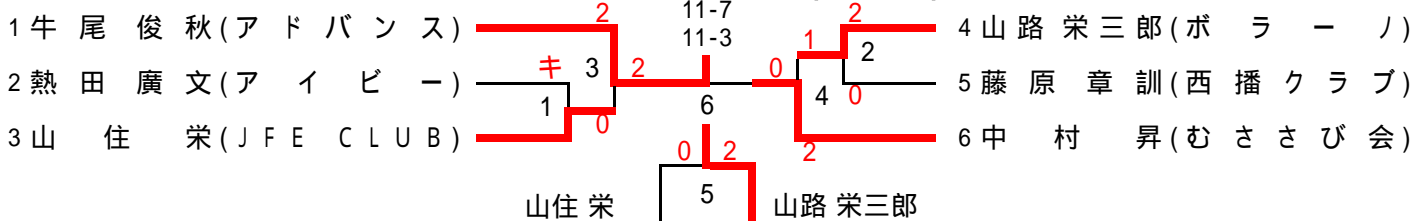

60歳以上男子単 (60MS)

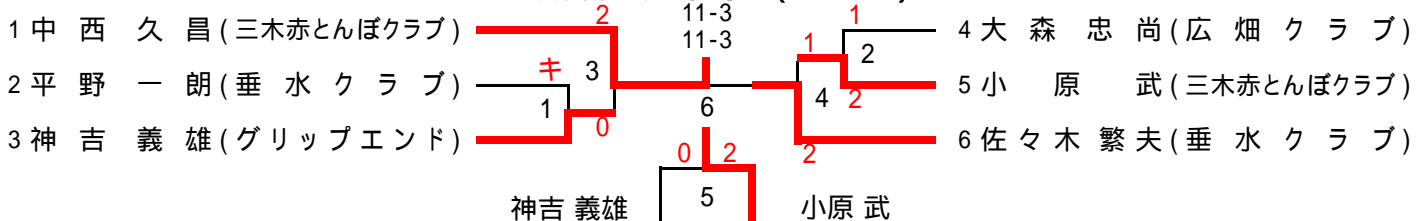

一般男子複 (MD)

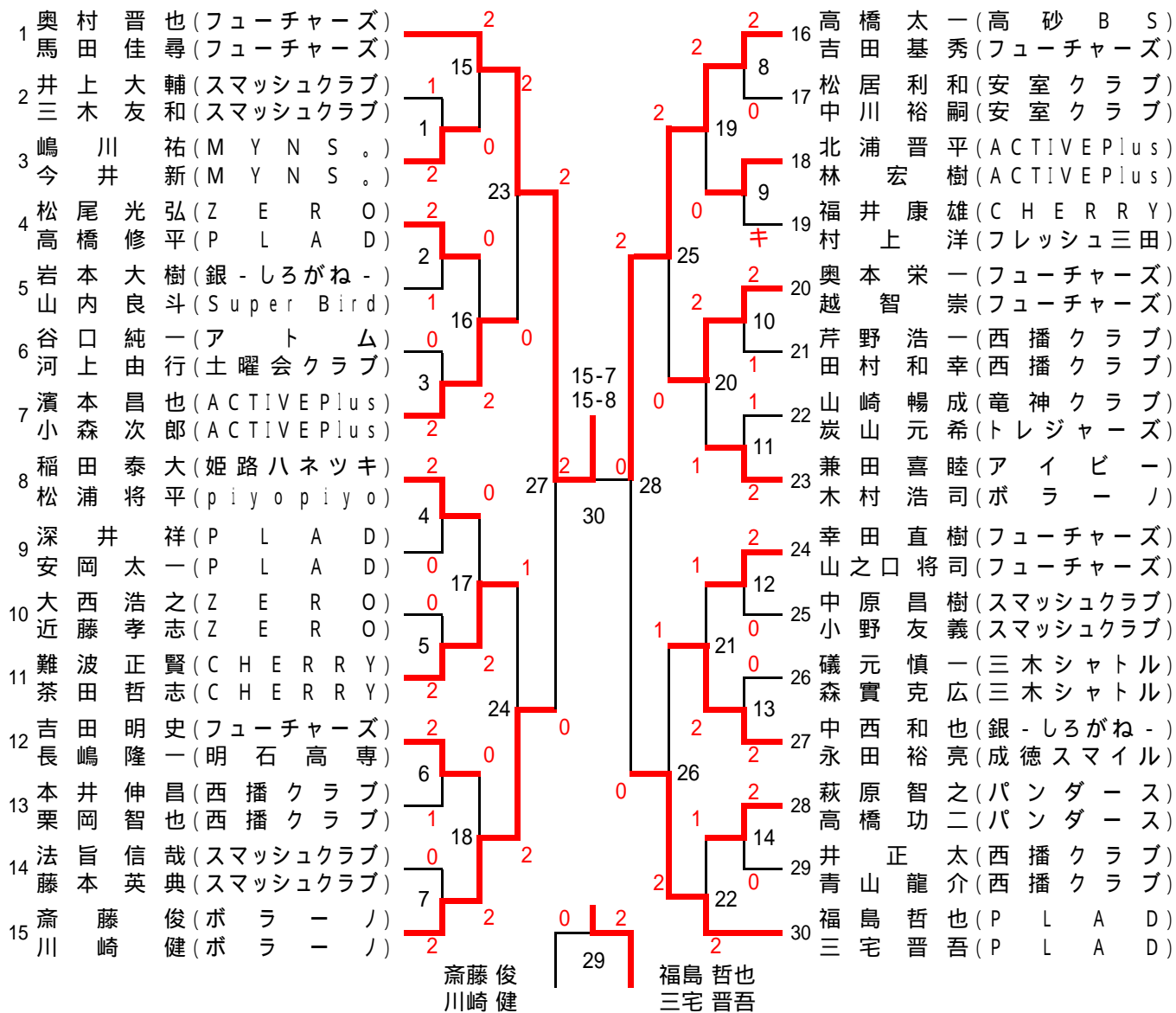

一般女子複 (WD)

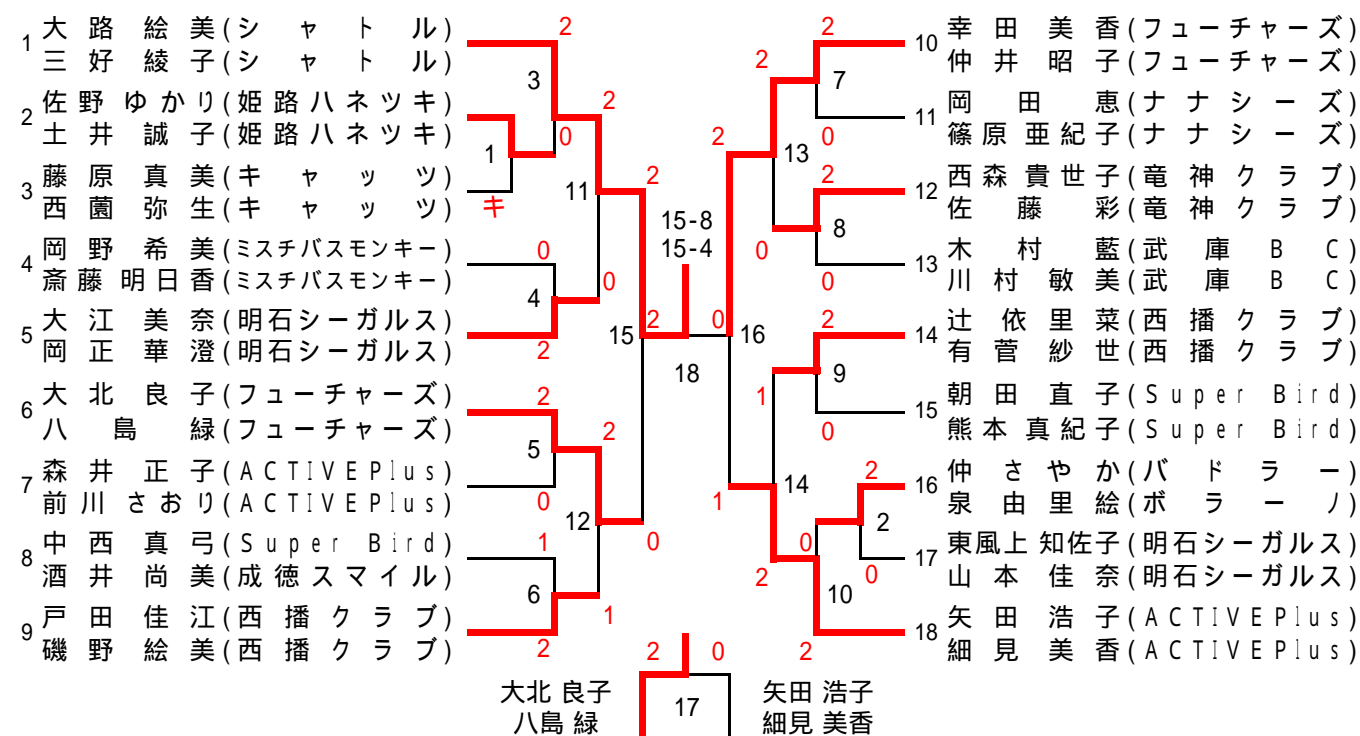

30歳以上男子複 (30MD)

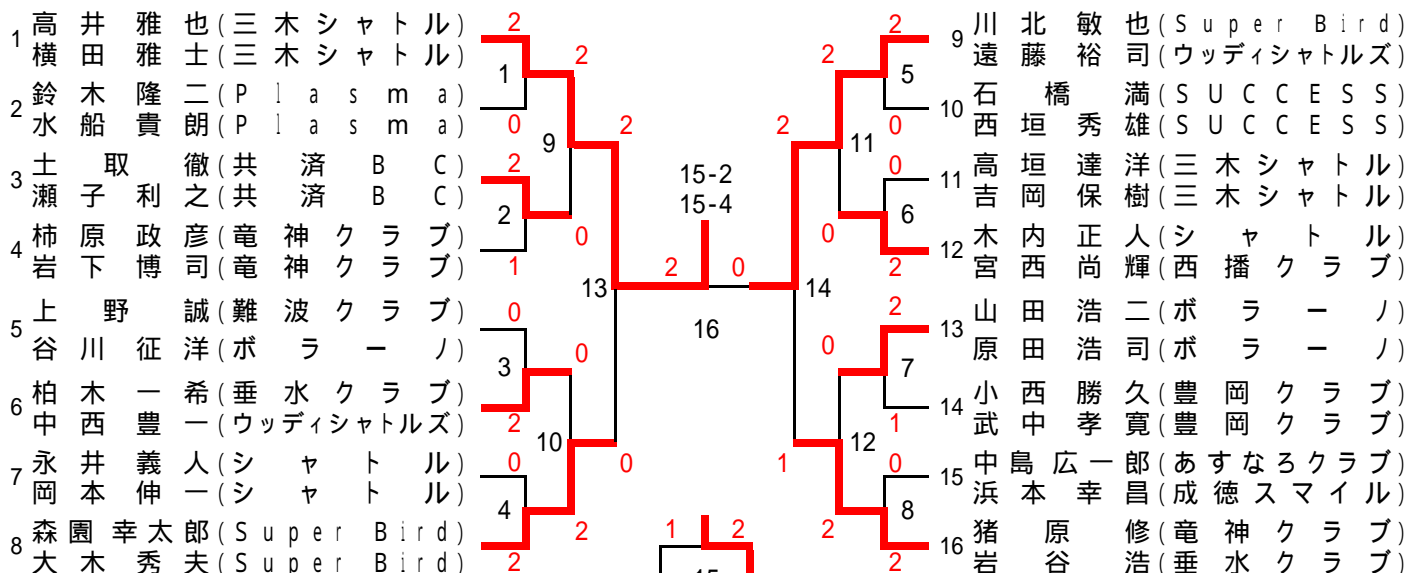

30歳以上女子複 (30WD)

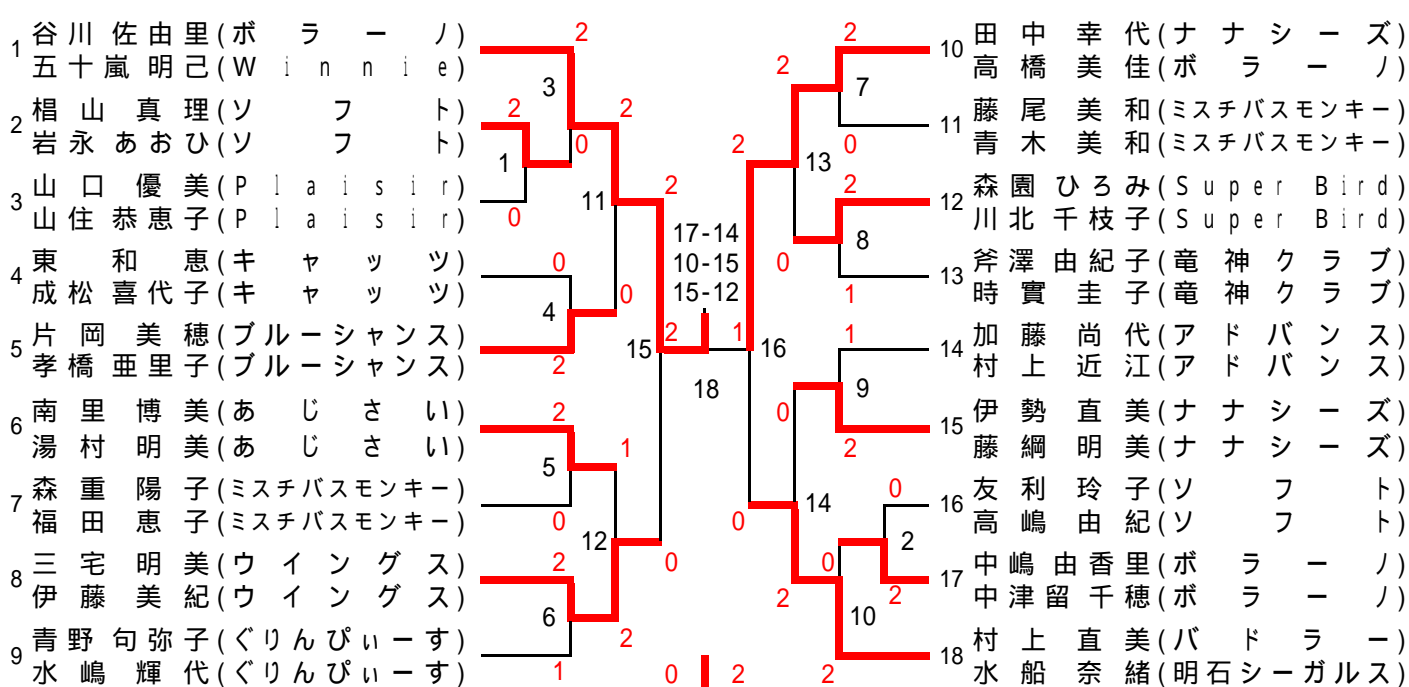

40歳以上男子複 (40MD)

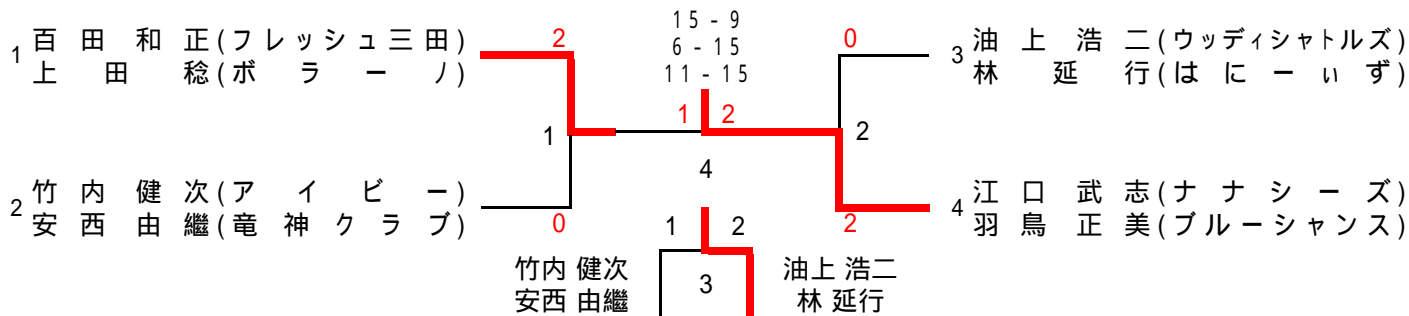

40歳以上女子複 (40WD)

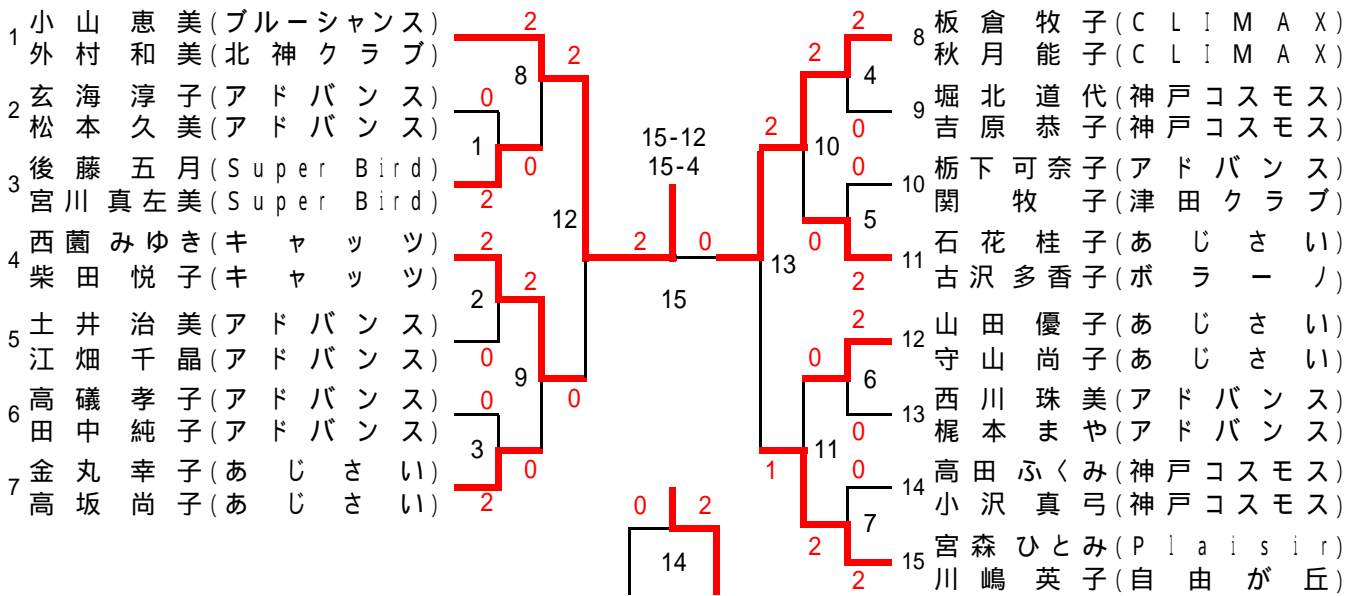

西園 みゆき
 柴田 悦子
45歳以上男子複 (45MD)
 宮森 ひとみ
 川嶋 英子

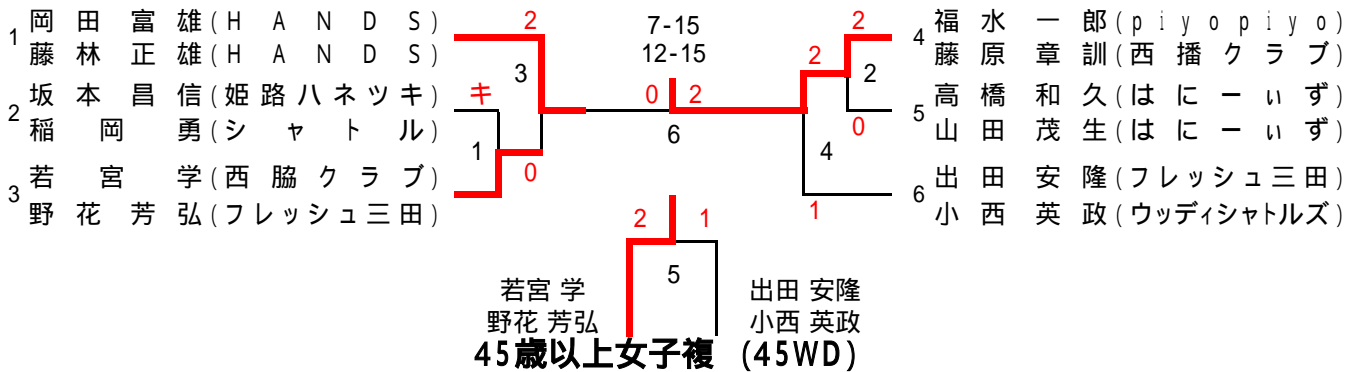

若宮 学
 野花 芳弘
45歳以上女子複 (45WD)
 出田 安隆
 小西 英政

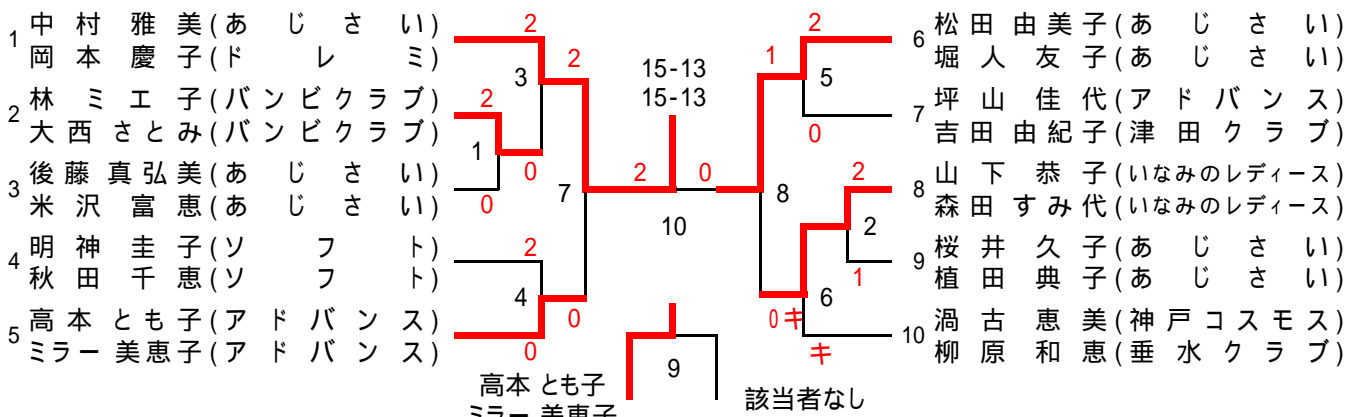

高本 とも子
 ミラー 美恵子
50・55歳以上男子複 (50MD)
 該当者なし

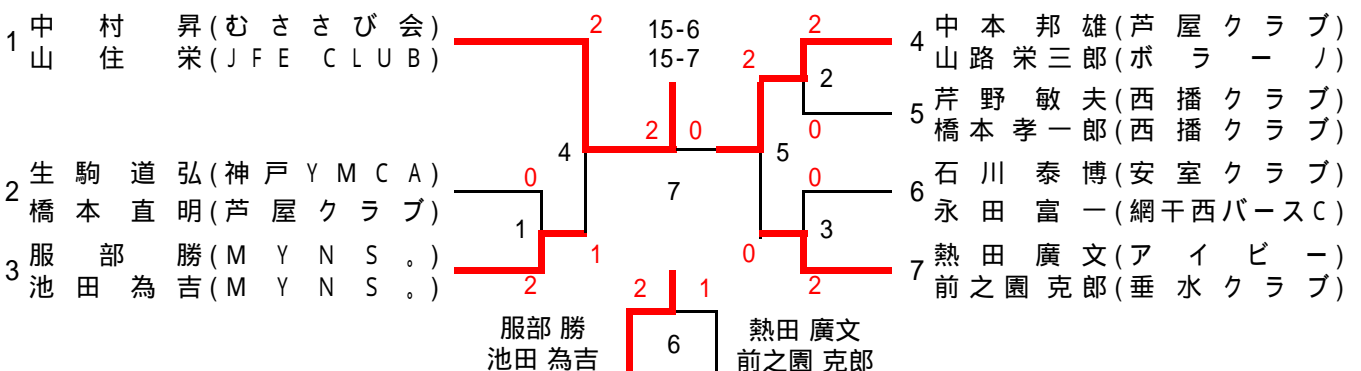

服部 勝
 池田 為吉
50・55歳以上男子複 (50MD)
 熱田 廣文
 前之園 克郎

50歳以上女子複 (50WD)

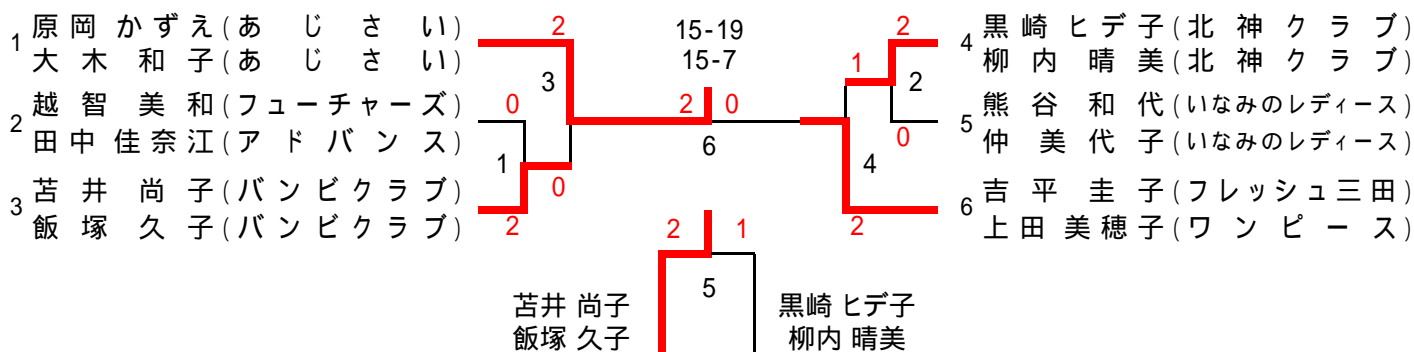

60歳以上男子複 (60MD)

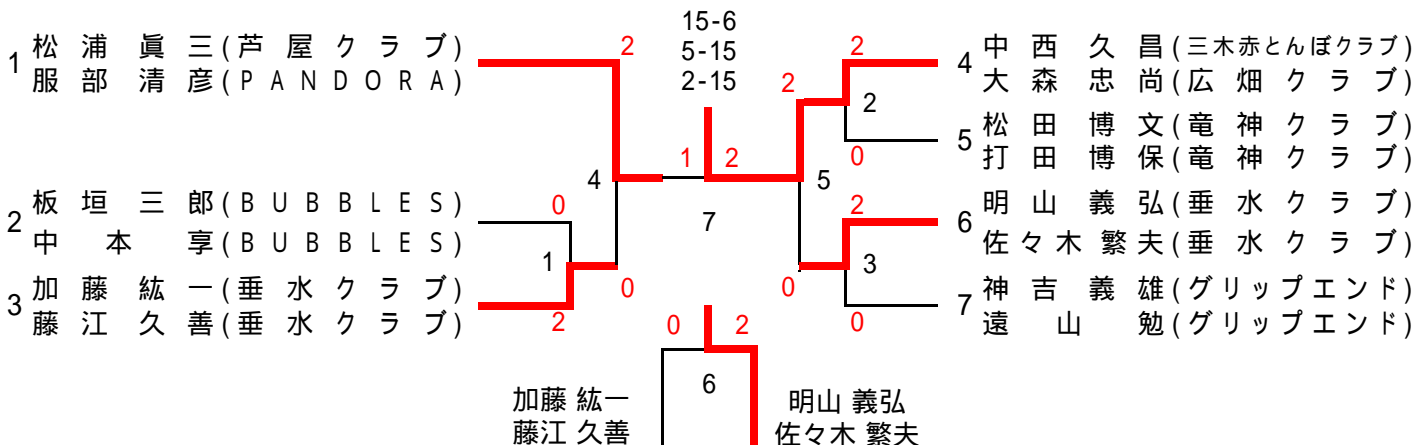

一般混合複 A (MIXA)

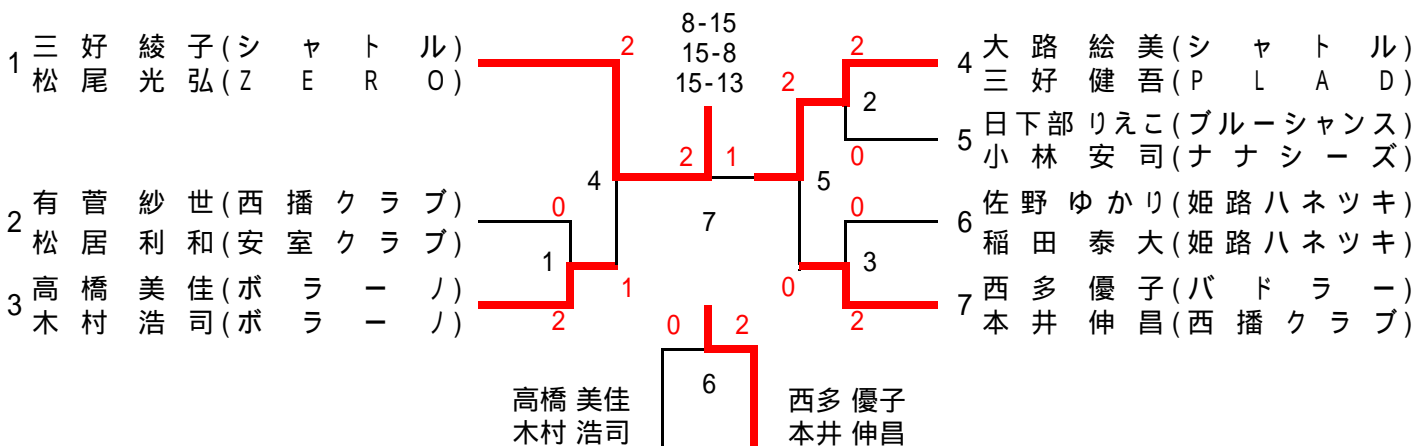

一般混合複 B (MIXB)

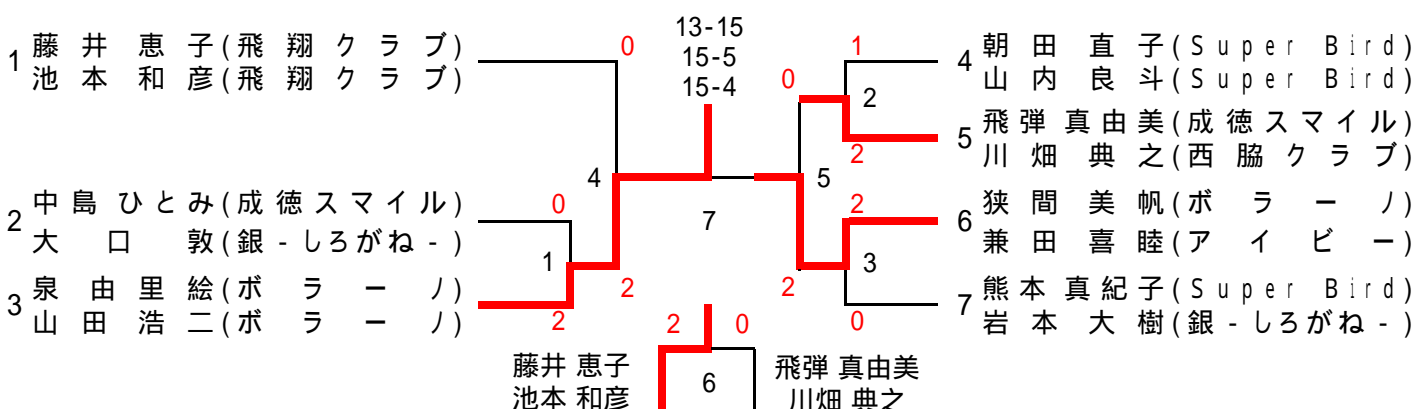

60歳以上混合複 (60MIX)

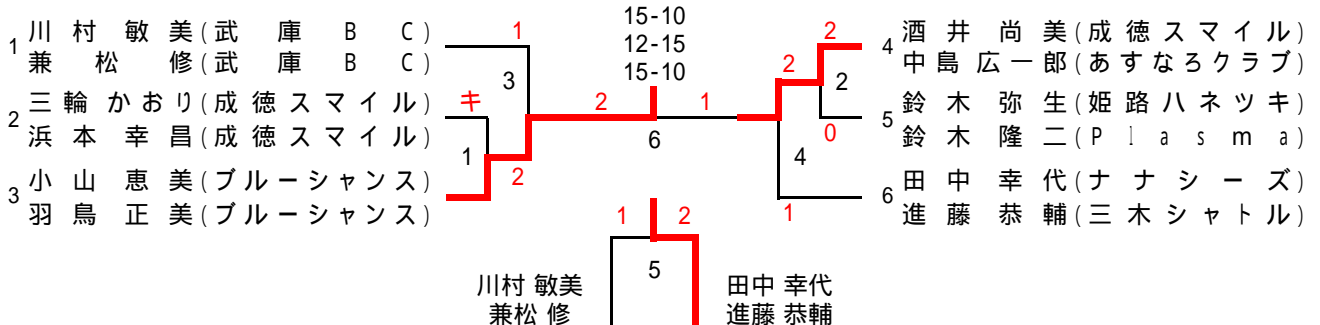

70歳以上混合複 (70MIX)

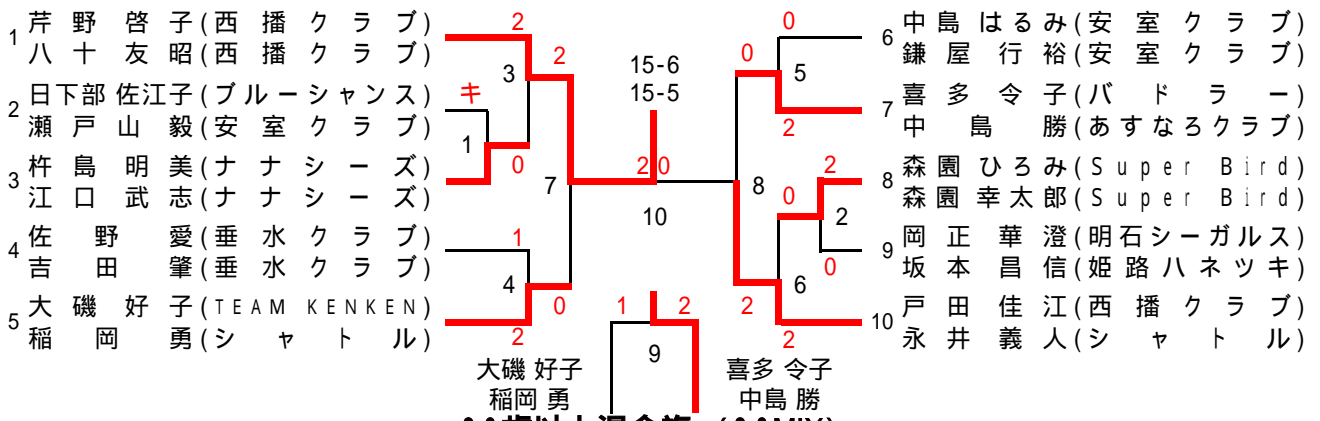

80歳以上混合複 (80MIX)

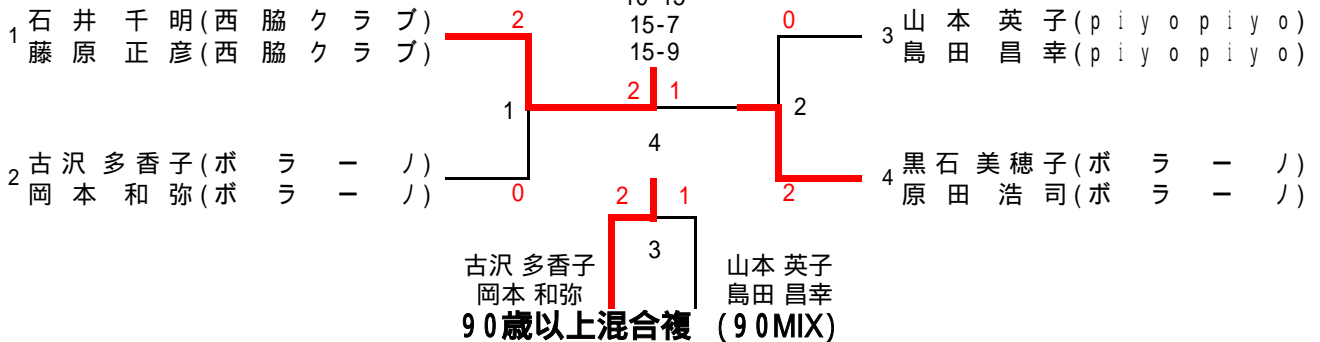

90歳以上混合複 (90MIX)

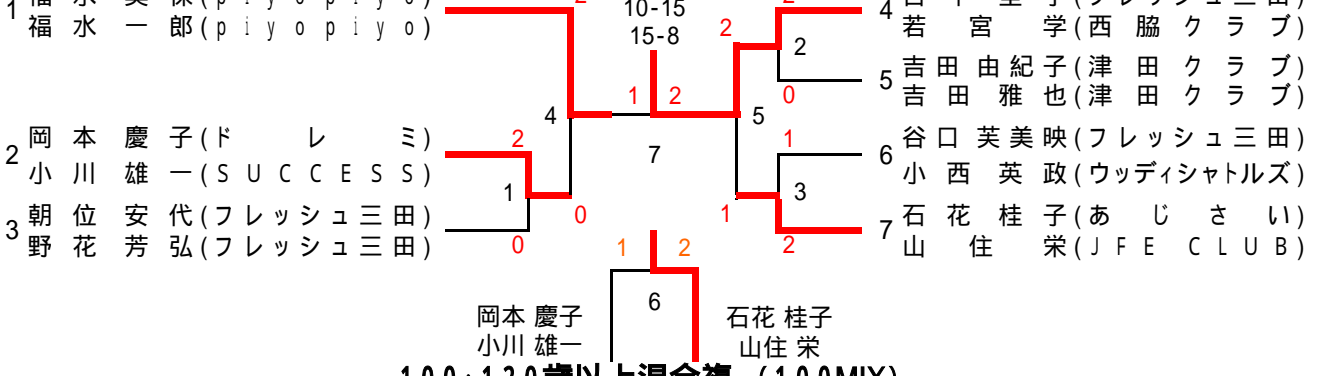

100・120歳以上混合複 (100MIX)

