

30歳以上男子単 (30MS)

優勝 高井 雅也(兵庫県)

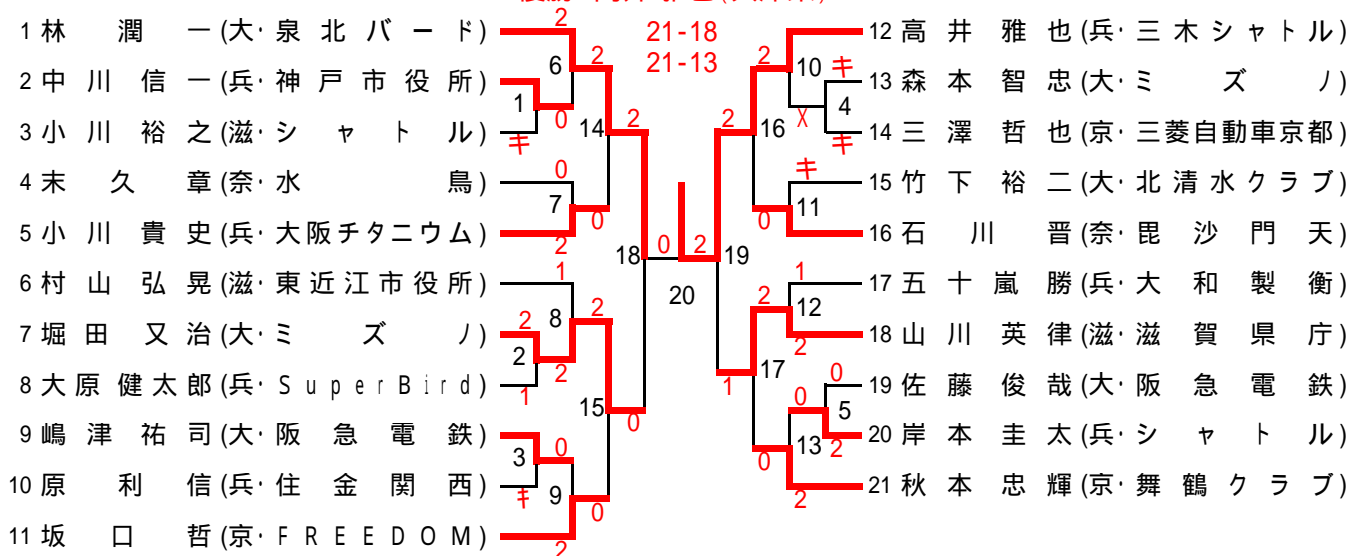

30歳以上女子単 (30WS)

優勝 木村 和美(京都府)

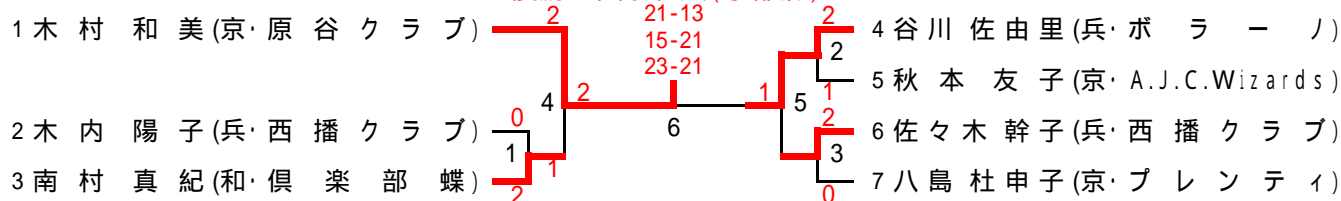

40歳以上男子単 (40MS)

優勝 山本 裕幸(京都府)

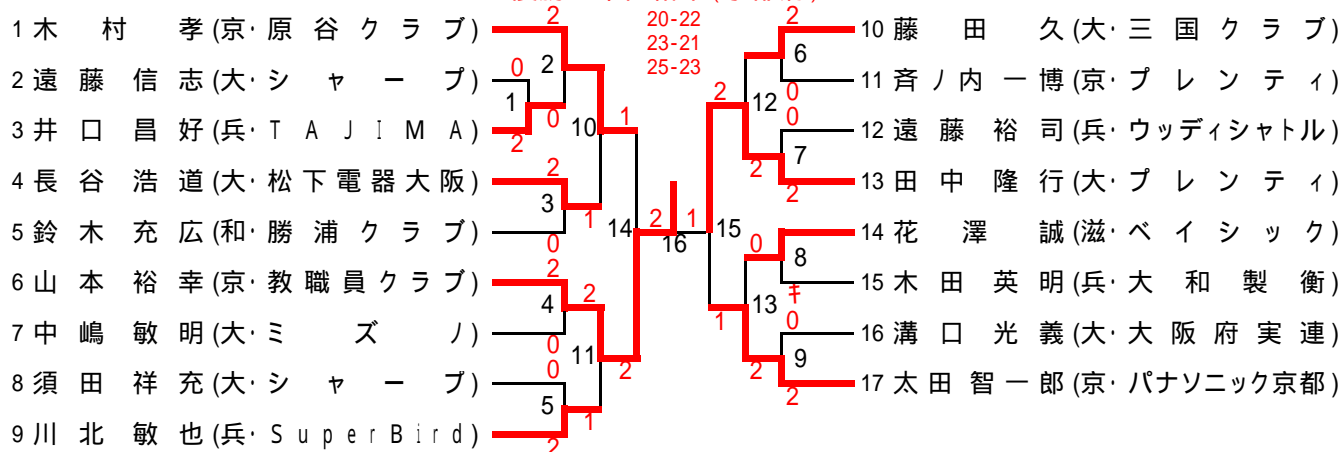

40歳以上女子単 (40WS)

優勝 柴田 悦子(兵庫県)

21-11/21-9

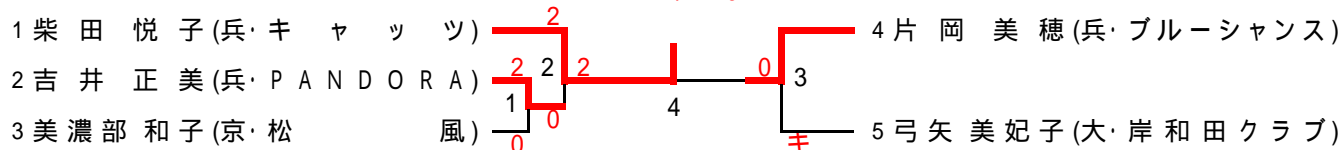

45歳以上男子単 (45MS)

優勝 野牧 喜幸(大阪府)

1 野牧 喜幸(大・S O B)	2	13-21	0	6 上田 俊夫(京・BWAYクラブ)
2 山林 滋弘(滋・ベイシック)	3	22-20	5	7 大野 孝二(大・阪急電鉄)
3 奥田 兼己(京・舞鶴クラブ)	1	21-18	2	8 宮田 稔(京・舞鶴クラブ)
4 佐野 享(大・S B C)	7		8	9 蔵本 英二(大・阪急電鉄)
5 小林 典彦(兵・兵庫県庁)	4		1	10 楠本 直樹(大・三国クラブ)

45歳以上女子単 (45WS)

優勝 秋月 能子(兵庫県)

45WS	春田	秋月	西林	勝敗	順位
1 春田 美智子(京・グランチエ)		0-2	0-2	0-2	3
2 秋月 能子(兵・CLIMAX)	2-0		2-0	2-0	1
3 西林 知子(大・ふるーる)	2-0	0-2		1-1	2

50歳以上男子単 (50MS)

優勝 川口 敏夫(京都府)

1 幡野 幸夫(大・飛羽会)	キ	22-24	2	8 小梶 隆司(滋・東近江市役所)
2 辻本 高廣(奈・奈良信用金庫)	1	21-17	8	9 那須 哲太郎(大・Panasonic)
3 高橋 巖(兵・難波クラブ)	1	23-21	2	10 松見 恒司(京・舞鶴クラブ)
4 西上 徹(大・レッドシャトル)	1		1	11 横山 昌弘(滋・長浜クラブ)
5 中村 一弘(和・東燃ゼネラル)	2		0	12 中村 雅次(大・レッドシャトル)
6 宮川 伸夫(滋・長浜クラブ)	0		9	13 坂本 昌信(兵・姫路ハネツキ)
7 川口 敏夫(京・PSCDD)	3		2	

50歳以上女子単 (50WS)

優勝 安達 真由美(京都府)

50WS	地神	安達	南村	勝敗	順位
1 地神 京子(兵・アドバンス)		0-2	2-0	1-1	2
2 安達 真由美(京・スイートガールズ)	2-0		2-0	2-0	1
3 南村 益代(京・つくし)	0-2	0-2		0-2	3

55歳以上男子単 (55MS)

優勝 前田 憲宏(滋賀県)

1 山本 清二(京・舞鶴クラブ)	0	21-11	2	6 松村 禎之(大・池田クラブ)
2 伊藤 義次(大・参天製薬)	キ	21-10	6	7 羽柴 保(京・舞鶴クラブ)
3 前田 憲宏(滋・ブルーレイク)	1		2	8 高田 真一郎(大・友鳩サークル)
4 吉田 修治(京・京大職員)	2		0	9 熱田 廣文(兵・アイビー)
5 東 寿一(大・ミドリBC)	5		7	10 大竹 正人(大・豊中クラブ)
	0		2	11 徳田 進(京・松風)

60歳以上男子単 (60MS)

優勝 山路 栄三郎(兵庫県)

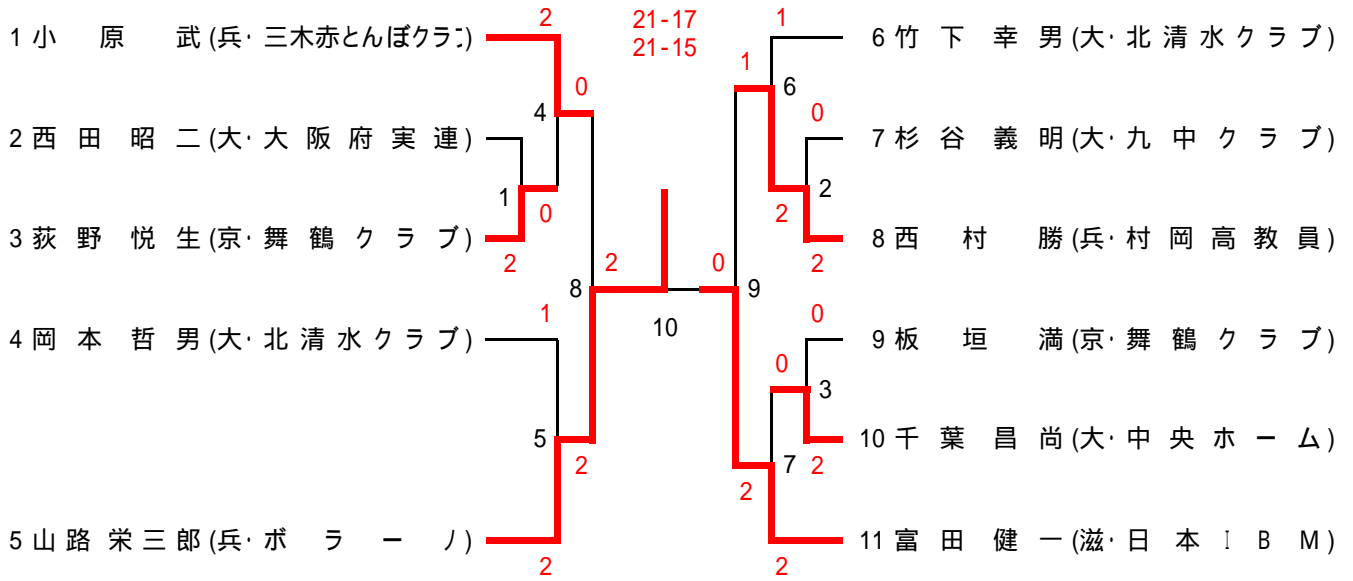

65歳以上男子単 (65MS)

優勝 岡国臣(大阪府)

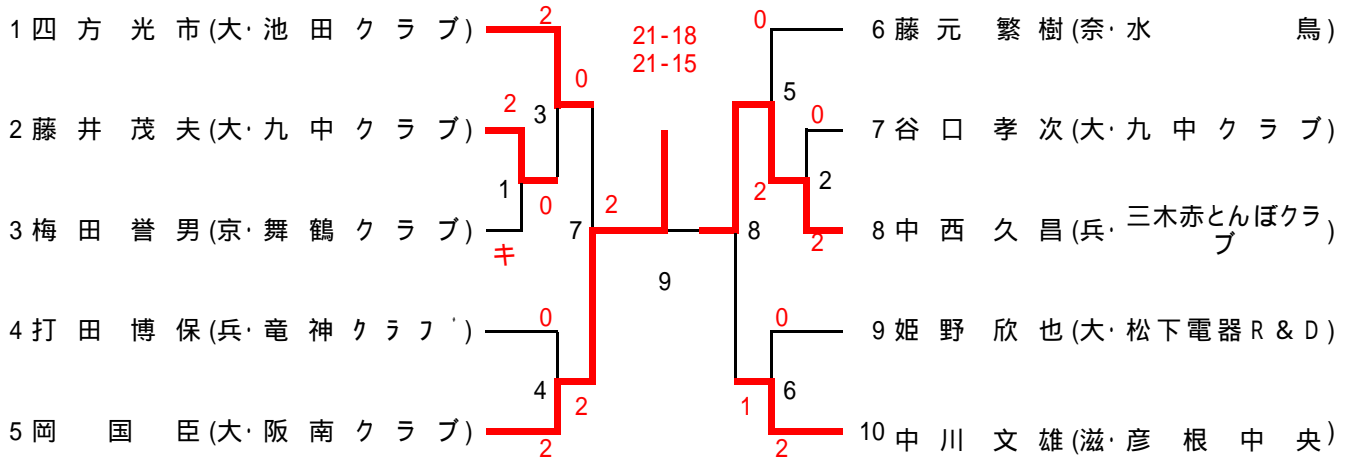

70歳以上男子単 (70MS)

優勝 佐々木 繁夫(兵庫県)

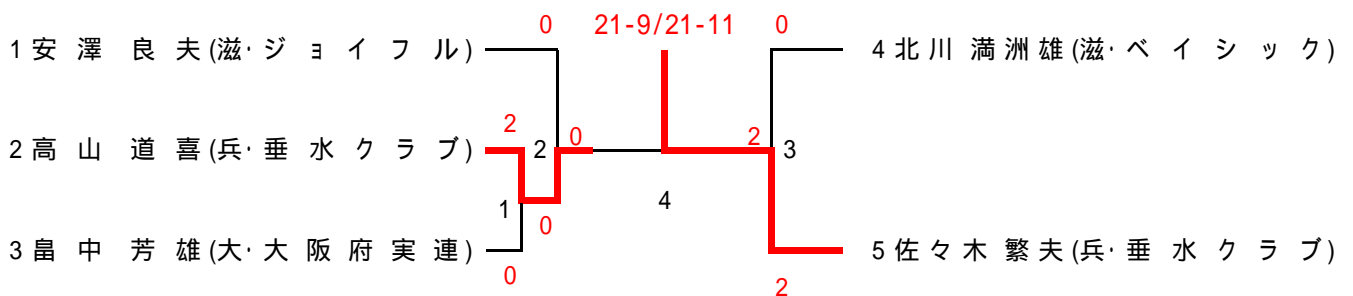

30歳以上男子複 (30MD)

優勝 児玉 貴之・酒井 将之(兵庫県)

1	林 潤 一(大・泉北バード)	2	21-16	2	10	平岡 篤司(奈・奈良県教職員)
	蛇川 友光(大・三国クラブ)	3	21-19	1	11	千田 宏之(奈・奈良県教職員)
2	畑末 和彦(兵・ウッディシャトルズ)	2		7	11	廣瀬 仁志(滋・シルバーシャトルS)
	井下 勝昌(兵・クリアーチャンス)	1		0	12	田中 康清(滋・シルバーシャトルS)
3	秋本 忠輝(京・舞鶴クラブ)	1		13	12	佐藤 俊哉(大・阪急電鉄)
	北分 尊充(京・N J)	1		8	13	嶋津 祐司(大・阪急電鉄)
4	村山 弘晃(滋・東近江市役所)	キ		2	13	児玉 貴之(兵・三菱電機伊丹)
	杉原 尚志(滋・京セラ)	4		2	13	酒井 将之(兵・三菱電機伊丹)
5	重山 教昭(奈・毘沙門天)		0	2	14	木村 孝(京・原谷クラブ)
	石川 晋(奈・毘沙門天)	15		キ	14	山本 健(京・原谷クラブ)
6	高橋 宏治(滋・シルバーシャトルS)	2		9	15	高井 雅也(兵・三木シャトル)
	村上 哲也(滋・シルバーシャトルS)	5		2	15	横田 雅士(兵・三木シャトル)
7	鈴木 草麻生(兵・三菱電機伊丹)	キ		1	16	荒木 誠弘(奈・W I N)
	河田 保憲(兵・三菱電機伊丹)	12		2	16	村田 能基(奈・W I N)
8	山田 浩二(兵・ボラーノ)	2		0	17	森本 智忠(大・ミズノ)
	福井 康雄(兵・CHERRY)	6		2	17	堀田 又治(大・ミズノ)
9	木田 琢也(大・大阪フェニックス)		1	10	18	長井 純一郎(兵・シャトル)
	山本 圭一(大・大阪フェニックス)	0		2	18	中畑 裕行(兵・シャトル)

30歳以上女子複 (30WD)

優勝 福島 知子・成平 薫(大阪府)

1	保田 真由美(大・大浜クラブ)	2	14-21	0	12	南村 真紀(和・倶楽部蝶)
	上地 友佳子(大・スクラッチ)	7	24-22	11	12	杉山 陽子(和・倶楽部蝶)
		1	10-21	0	13	橋本 延子(京・A.J.C.Wizards)
2	藤野 佐和子(和・ミントクラブ)	2		4	13	山形 一美(京・平安クラブ)
	宮城 由美子(和・ミントクラブ)	1		2	14	福島 知子(大・泉ヶ丘クラブ)
3	北村 資子(奈・Clear)	0		2	14	成平 薫(大・門真クラブ)
	大野木 育子(奈・Clear)	15		2	17	森本 雅美(滋・晴嵐クラブ)
4	柳原 真理子(大・あいCLUB)	1		2	15	門脇 美奈子(滋・晴嵐クラブ)
	久保 つえみ(大・フレンドリークラブ)	8		5	16	木内 陽子(兵・西播クラブ)
5	千菊 佳美(滋・虎之介)	2		0	16	池元 人美(兵・バドラー)
	羽富 千華(滋・虎之介)	0		12	17	徳本 美佳(奈・W I N)
6	畑末 絵理香(兵・川西)	0		2	17	溝 裕美(奈・W I N)
	藤本 利恵(兵・川西)	19		2	18	辻本 里江子(大・大阪フェニックス)
7	佐藤 はるみ(奈・Clear)	0		0	18	有田 明希子(大・大阪フェニックス)
	松村 安希(奈・Clear)	2		13	19	池上 磨恵(京・原谷クラブ)
8	長谷 松代(大・フレンドリークラブ)	2		2	19	木村 和美(京・原谷クラブ)
	常井 理佐(大・桜ヶ丘クラブ)	16		2	20	松原 真由美(奈・水鳥)
9	木村 恵理(和・キララ)	キ		2	20	嶋田 純子(奈・水鳥)
	早 香代(和・キララ)	3		6	21	丸山 由美子(滋・Y・フレンズ)
10	杉本 由美子(奈・水鳥)	2		1	21	田中 礼子(滋・Y・フレンズ)
	坂本 えみ(奈・水鳥)	10		14	22	谷川 佐由里(兵・ボラーノ)
11	秋本 友子(京・A.J.C.Wizards)		1	2	22	五十嵐 明巳(兵・ボラーノ)
	八島 杜申子(京・プレントイ)	1		2		

40歳以上男子複 (40MD)

優勝 羽鳥 正美・川北 敏也(兵庫県)

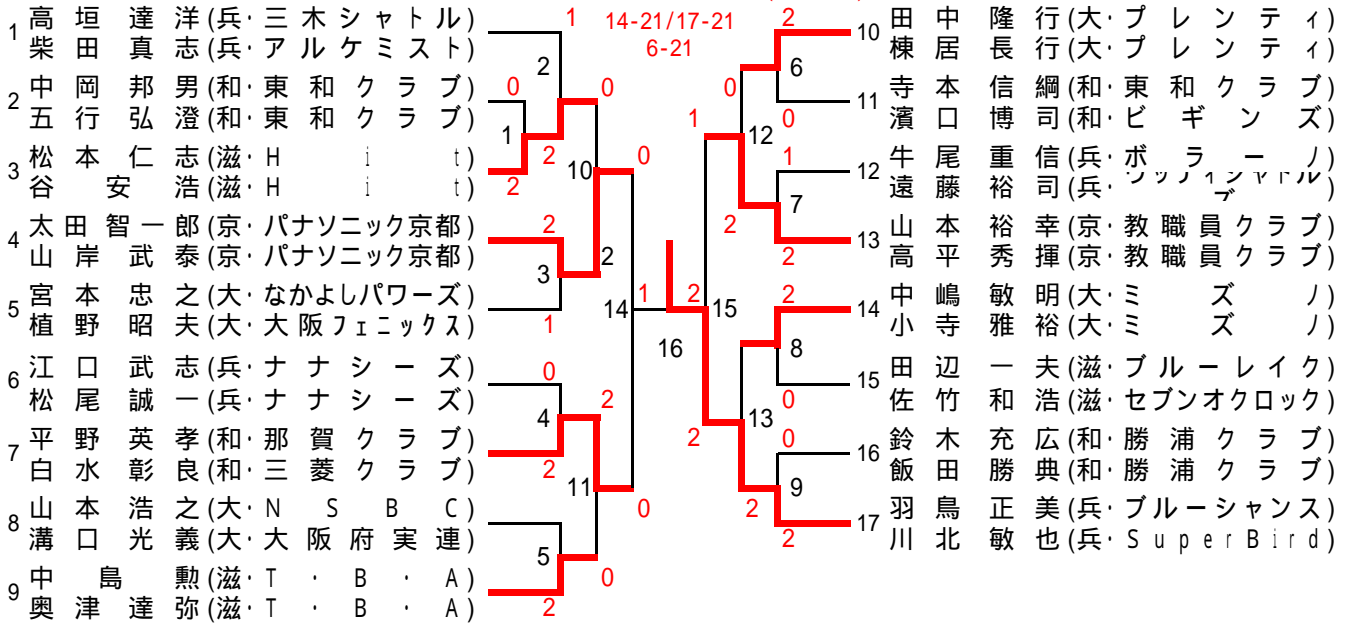

40歳以上女子複 (40WD)

優勝 稲田 百合(兵庫県)

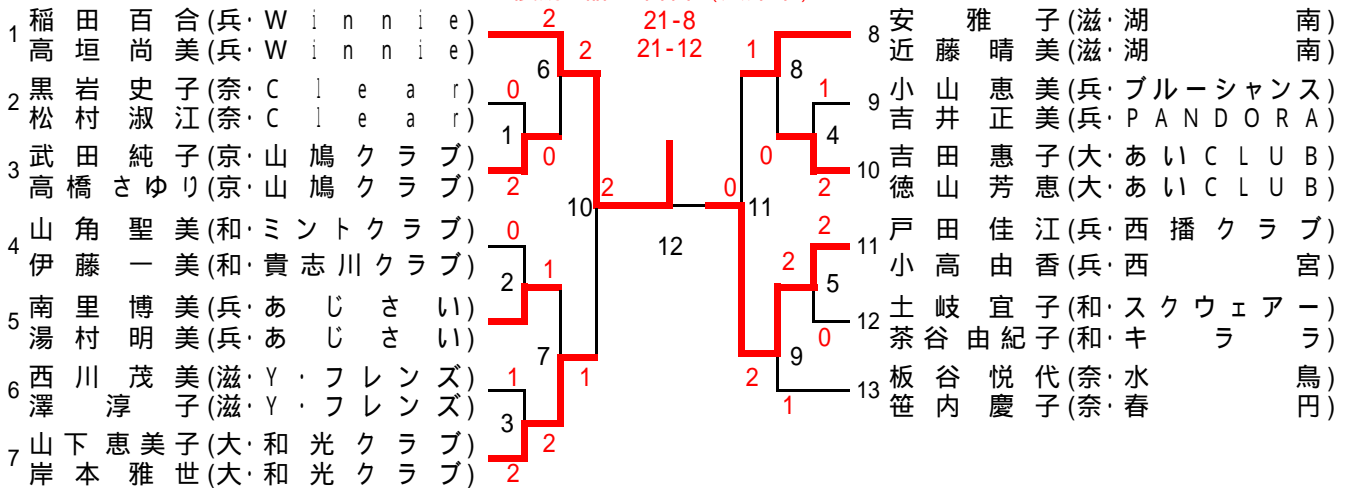

45歳以上男子複 (45MD)

優勝 近藤 修弘・高安 博正(京都府)

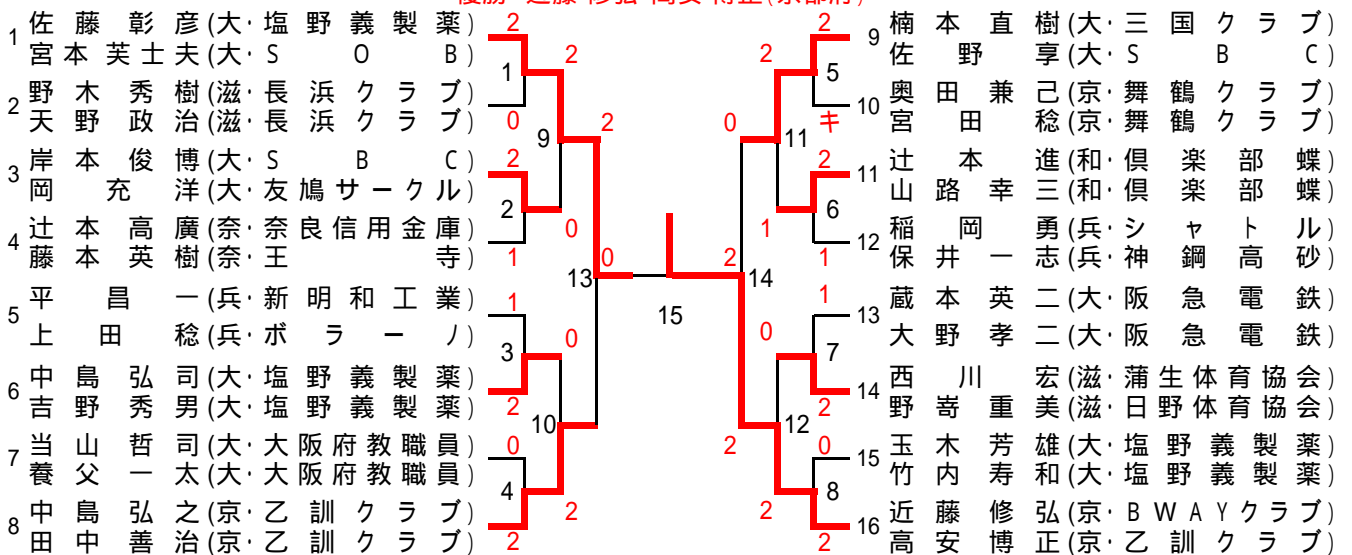

45歳以上女子複 (45WD)

優勝 山西佳子・佐伯悦恵(兵庫県)

1	山本邦子(奈・沙)	羅)	キ	14-21	2	6	山西佳子(兵・宝)	塚)
	児玉幸代(奈・沙)	羅)	0	11-21	2	5	佐伯悦恵(兵・宝)	塚)
2	北川典子(滋・ジヨイフル)	0	3		0	7	中山千鶴(京・平安クラブ)	
	青木善美(滋・ジヨイフル)	1	7		0	8	柳瀬和子(京・平安クラブ)	
3	平井千嘉子(大・Yクラブ)	2	7	0	2	8	川口紀子(奈・沙羅)	
	桐原早苗(大・Yクラブ)	2	7	9	0	2	吉岡和美(奈・沙羅)	
4	辻美香恵(兵・宝塚)	2	2		0	2	黒石美穂子(兵・ボラーノ)	
	洞山和子(兵・宝塚)	4	2		0	6	中嶋由香里(兵・ボラーノ)	
5	奥田康子(京・平安クラブ)	4	2		6	2	土屋記巳子(大・GANBARO)	
	石丸紀里子(京・ROB)	0	0		2	2	森田須賀子(大・GANBARO)	

50歳以上男子複 (50MD)

優勝 川前明裕・弓削義雄(大阪府)

1	田村昭男(和・倶楽部蝶)	2	18-21	2	8	8	山中静憲(大・なかよしパワーズ)	
	中村一弘(和・東燃ゼネラル)	6	19-21	0	8	1	中尾喜紀(大・なかよしパワーズ)	
2	三坪吉幸(大・なかよしパワーズ)	2	6		1	4	黒川修一(和・東和クラブ)	
	渋谷誠一(大・弥生クラブ)	1	0		4	2	林堂哲也(和・東和クラブ)	
3	奥田和彦(京・平安クラブ)	0	10	0	2	2	鈴木保治(京・平安クラブ)	
	掛水一男(京・平安クラブ)	0	10	11	2	2	10	掛水孝男(京・平安クラブ)
4	松見恒司(京・舞鶴クラブ)	2	12		2	5	11	横山昌弘(滋・長浜クラブ)
	川口敏夫(京・PSCDD)	2	1		0	5	11	中村忠男(滋・T・B・A)
5	中村雅次(大・レッドシャトル)	0	7		9	1	12	房田憲児(兵・三菱重工神戸)
	西上徹(大・レッドシャトル)	0	7		2	2	12	高橋巖(兵・難波クラブ)
6	小梶隆司(滋・東近江市役所)	2	0		2	2	13	川前明裕(大・大阪フェニックス)
	増田伊知郎(滋・大津市役所)	3	2		2	2	13	弓削義雄(大・なかよしパワーズ)
7	福水一郎(兵・piyopiyo)	0	2					
	藤原章訓(兵・西播クラブ)	0						

50歳以上女子複 (50WD)

優勝 常行悦子・広瀬登喜子(大阪府)

1	澄川稔子(兵・明石高専教員)	0	21-14	2	5	2	5	大木和子(兵・あじさい)
	地神京子(兵・アドバンス)	1	18-21	0	3	3	5	吉平圭子(兵・フレッシュ三田)
2	常行悦子(大・豊中シスターズ)	2	21-13	1	6	1	6	市川恵子(奈・高田ライラック)
	広瀬登喜子(大・豊中シスターズ)	2	5	2	1	6	6	金沢正子(奈・高田ライラック)
3	井上みどり(大・フレンドリークラブ)	キ	7		2	4	7	古賀千悦子(大・GANBARO)
	北原美恵子(大・桜ヶ丘クラブ)	2	0		2	4	7	松井真理子(大・中之島クラブ)
4	坂井鈴子(奈・高田ライラック)	2	0		2	キ	8	原岡かずえ(兵・あじさい)
	西尾知子(奈・高田ライラック)	2					8	岩本良子(兵・アイビー)

55歳以上男子複 (55MD)

優勝 徳田進・高木謙一(京都府)

1	徳田進(京・松風)	2	21-15	2	6	2	6	山本清二(京・舞鶴クラブ)
	高木謙一(京・乙訓クラブ)	3	14-21	1	5	5	6	大野英清(京・舞鶴クラブ)
2	北出隆(大・Yクラブ)	2	21-16		0	2	7	島田達三(大・さくらBC)
	江崎孝一(大・TWB)	1	7		0	2	7	山田敏勝(大・さくらBC)
3	中村昇(兵・むささび会)	キ	9	1	2	2	8	前田憲宏(滋・ブルーレイク)
	山住栄(兵・JFELUB)	7	9	8	2	2	8	高橋恒雄(滋・たちばな)
4	木村健治(京・シャトルファイブ)	2			2	1	9	塩飽初(兵・新日鐵広畑)
	平井隆夫(京・シャトルファイブ)	4			6	1	9	熱田廣文(兵・アイビー)
5	宮崎博(奈・奈良)	0			0	0	10	松浪新治(大・SBC)
	近藤晶紀(奈・紀寺ファミリー)	0			0	0	10	島田耕二(大・Yクラブ)

55歳以上女子複 (55WD)

優勝 森元 恵子・松田 久式子(大阪府)

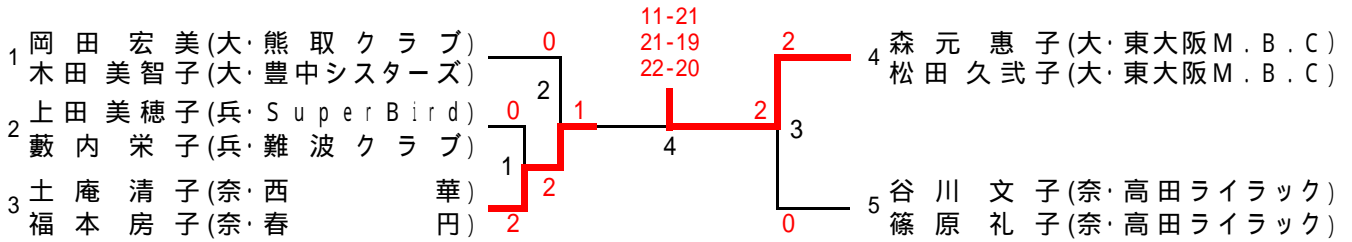

60歳以上男子複 (60MD)

優勝 服部 清彦・山路 栄三郎(兵庫県)

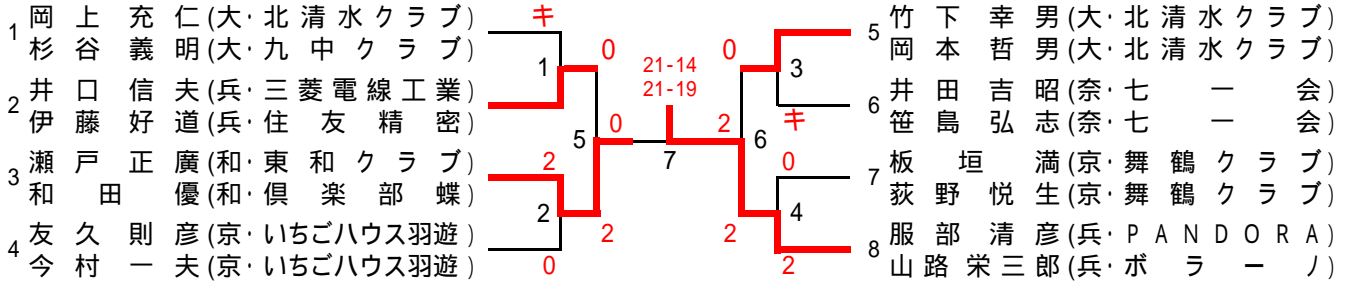

60歳以上女子複 (60WD)

優勝 的場 幸枝・加藤 美代子(兵庫県)

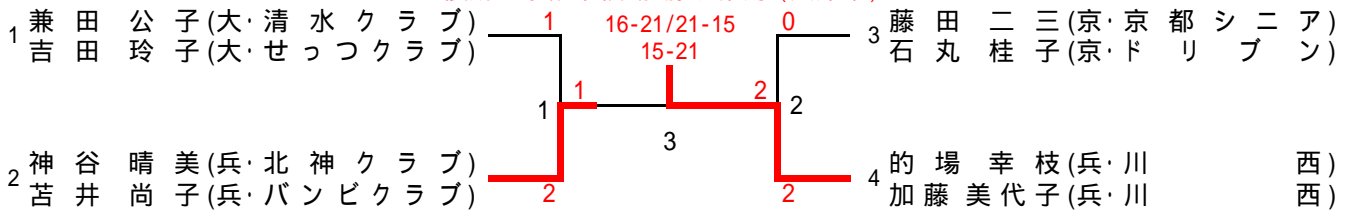

65歳以上男子複 (65MD)

優勝 中西 久昌・神谷 衛(兵庫県)

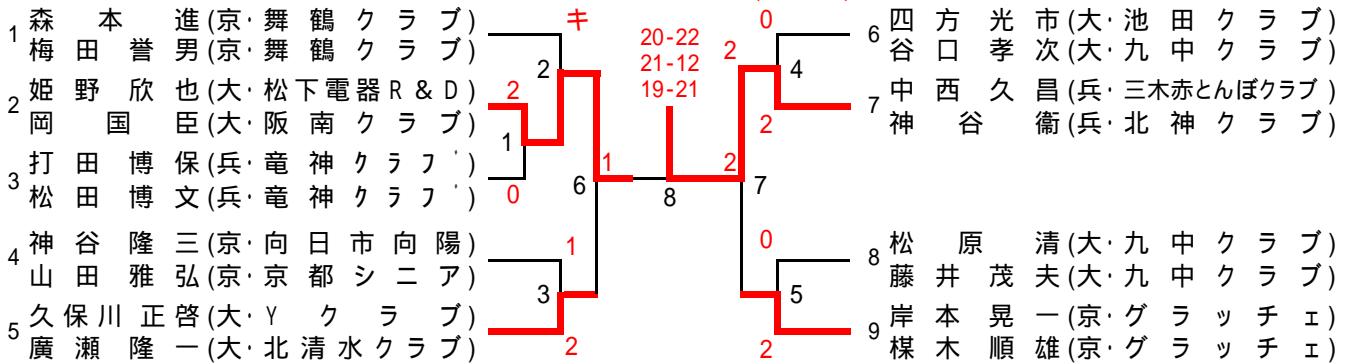

70歳以上男子複 (70MD)

優勝 高谷 明・片山 修治(大阪府)

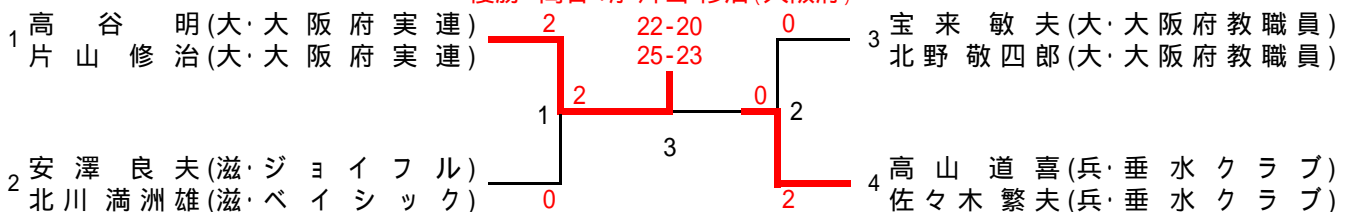

40歳以上混合複 (40MIX)

優勝 戸田 佳江・永井 義人(兵庫県)

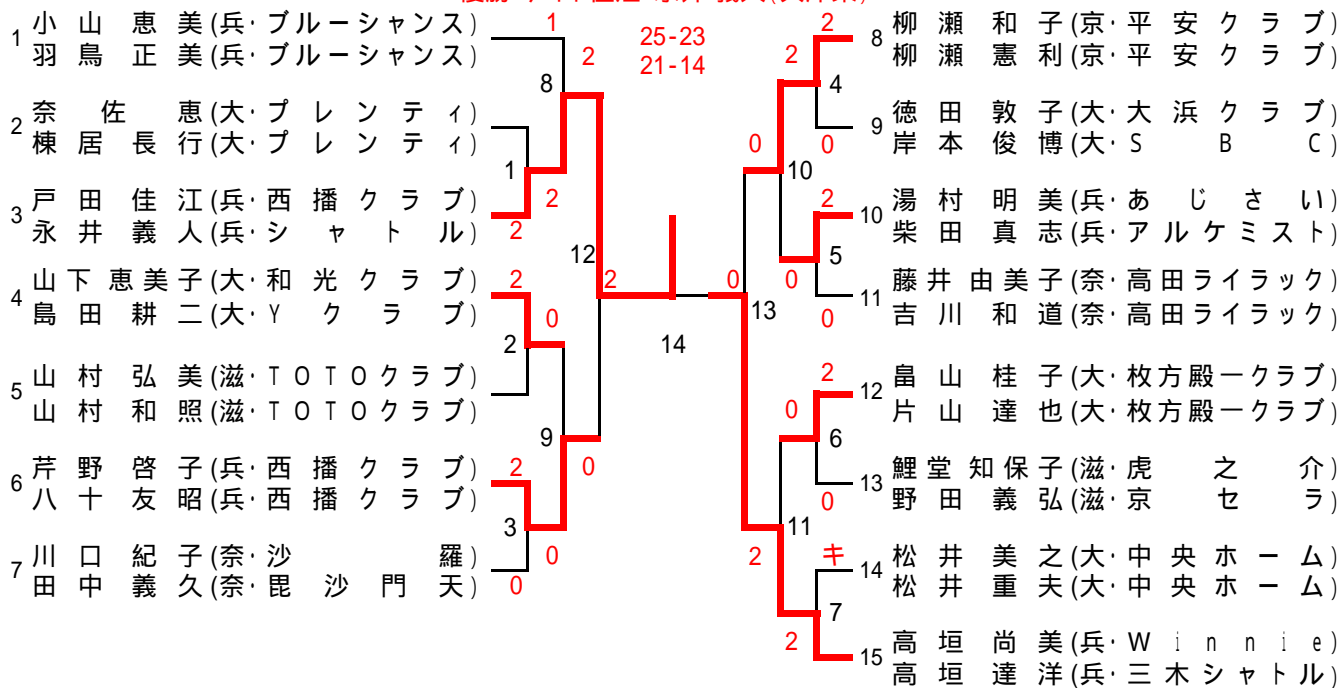

45歳以上混合複 (45MIX)

優勝 石崎 有紀子・石崎 一男(大阪府)

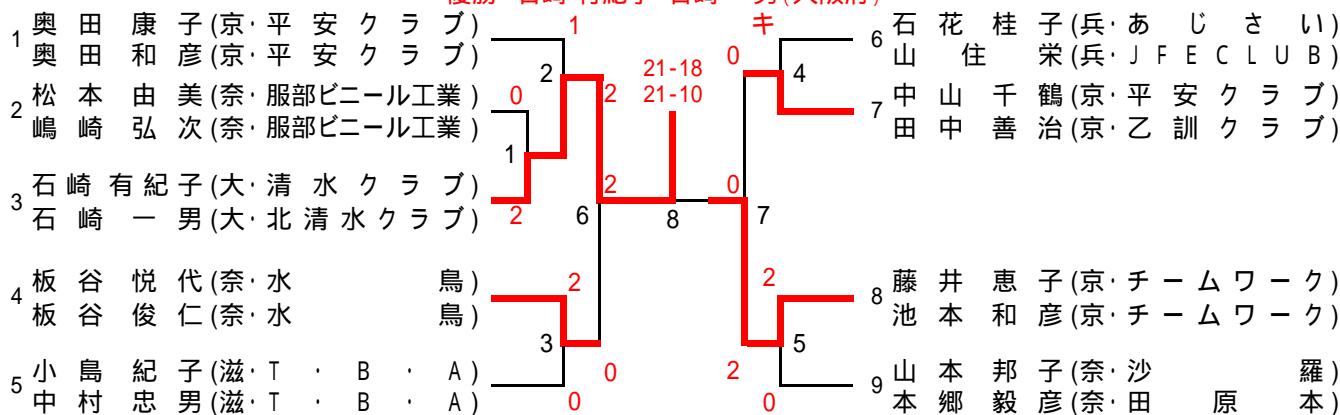

50歳以上混合複 (50MIX)

優勝 井上 みどり・明野 寿(大阪府)

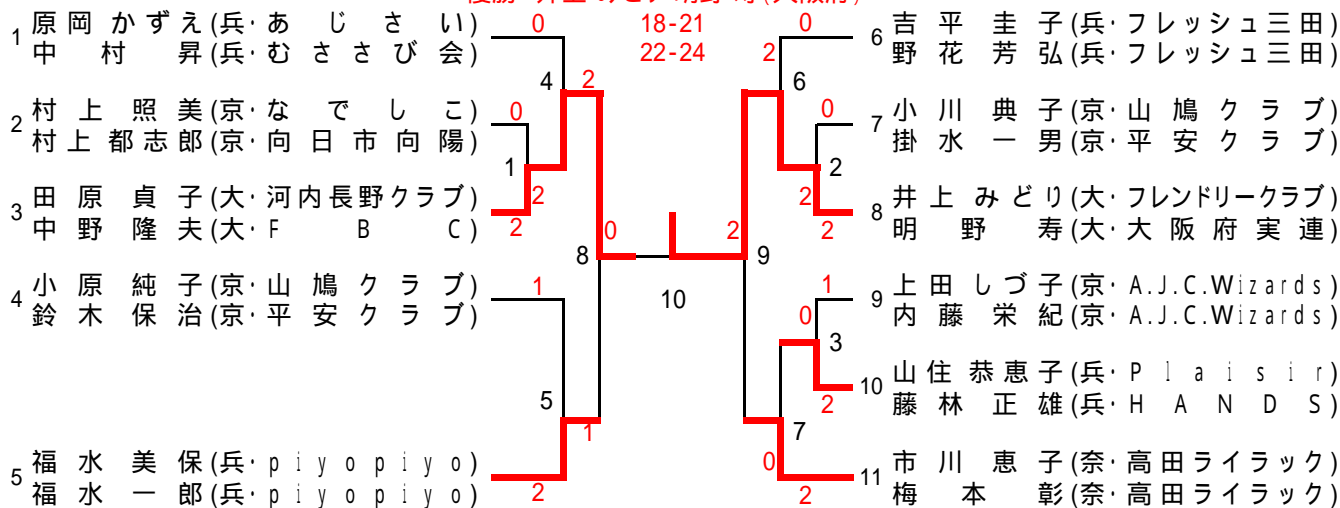

55歳以上混合複 (55MIX)

優勝 松田 久弐子・松浪 新治(大阪府)

1	木田 美智子(大・豊中シスターズ)	2	澄川 稔子(兵・明石高専教員)
	北出 隆(大・Yクラブ)	17-21	塩 飽 初(兵・新日鐵広畑)
		19-21	
2	藪内 栄子(兵・難波クラブ)	0	7
	境 良治(兵・大阪チタニウム)	1	福本 房子(奈・春 円)
		1	木下 孝夫(奈・奈 良)
3	永井 祥美(京・雄 飛)	2	6
	永井 博(京・堀場製作所)	0	8
		2	7
4	上田 美穂子(兵・SuperBird)	2	8
	竹村 和夫(兵・大阪チタニウム)	3	松田 久弐子(大・東大阪M.B.C)
		1	松浪 新治(大・S B C)
5	藤田 二三(京・京都シニア)	2	9
	吉田 憲一(京・京都シニア)	1	吉田 明美(京・つくし)
		0	野田 修平(京・京都シニア)

60歳以上混合複 (60MIX)

優勝 神谷 晴美・服部 清彦(兵庫県)

60MIX		神谷 服部	西川 井口	吉田 久保川	勝 敗	順 位
1	神谷 晴美(兵・北神クラブ)	/	2-0	2-0	2-0	1
	服部 清彦(兵・PANDORA)					
2	西川 公子(兵・伊丹)	0-2	/	2-0	1-1	2
	井口 信夫(兵・三菱電線工業)					
3	吉田 玲子(大・せっくクラブ)	0-2	0-2	/	0-2	3
	久保川 正啓(大・Yクラブ)					

65歳以上混合複 (65MIX)

優勝 兼田 公子・廣瀬 隆一(大阪府)

65MIX		兼田 廣瀬	石丸 榎木	上田 堀本	勝 敗	順 位
1	兼田 公子(大・清水クラブ)	/	2-0	2-1	2-0	1
	廣瀬 隆一(大・北清水クラブ)					
2	石丸 桂子(京・ドリブン)	0-2	/	2-1	1-1	2
	榎木 順雄(京・グランチエ)					
3	上田 妙子(奈・春 円)	0-2	1-2	/	0-2	3
	堀本 昌宏(奈・田 原本)					

開催日:平成20年 2月2日(土)

< 30歳以上男子複 >

1回戦

1 畑末 和彦(兵・ウッディシャトルズ) 井下 勝昌(兵・クリアーチャンス)	2 (14-21/21-16/21-16)	1 秋本 忠輝(京・舞鶴クラブ) 北分 尊充(京・N J)
2 森本 智忠(大・ミズノ) 堀田 又治(大・ミズノ)	2 (21-19/17-21/21-12)	1 荒木 誠弘(奈・WIN) 村田 能基(奈・WIN)

2回戦

3 林 潤一(大・泉北バード) 虻川 友光(大・三国クラブ)	2 (21-12/21-13/-)	0 畑末 和彦(兵・ウッディシャトルズ) 井下 勝昌(兵・クリアーチャンス)
4 重山 教昭(奈・毘沙門天) 石川 晋(奈・毘沙門天)		棄権 (不参加) 棄権 (不参加) 村山 弘晃(滋・東近江市役所) 杉原 尚志(滋・京セラ)
5 高橋 宏治(滋・シルバーシャトルS) 村上 哲也(滋・シルバーシャトルS)		鈴木 草麻生(兵・三菱電機伊丹) 河田 保憲(兵・三菱電機伊丹)
6 山田 浩二(兵・ポラーノ) 福井 康雄(兵・CHERRY)	2 (21-19/21-16/-)	0 木田 琢也(大・大阪フェニックス) 山本 圭一(大・大阪フェニックス)
7 平岡 篤司(奈・奈良) 千田 宏之(奈・奈良)	2 (21-15/21-18/-)	0 廣瀬 仁志(滋・シルバーシャトルS) 田中 康清(滋・シルバーシャトルS)
8 児玉 貴之(兵・三菱電機伊丹) 酒井 将之(兵・三菱電機伊丹)	2 (21-15/21-10/-)	0 佐藤 俊哉(大・阪急電鉄) 嶋津 祐司(大・阪急電鉄)
9 高井 雅也(兵・三木シャトル) 横田 雅士(兵・三木シャトル)	2 (21-19/13-21/21-16)	1 木村 孝(京・原谷クラブ) 山本 健(京・原谷クラブ)
10 長井 純一郎(兵・シャトル) 中畑 裕行(兵・シャトル)	2 (21-8/21-19/-)	0 森本 智忠(大・ミズノ) 堀田 又治(大・ミズノ)

準々決勝

11 林 潤一(大・泉北バード) 虻川 友光(大・三国クラブ)	2 (21-13/21-3/-)	0 重山 教昭(奈・毘沙門天) 石川 晋(奈・毘沙門天)
12 高橋 宏治(滋・シルバーシャトルS) 村上 哲也(滋・シルバーシャトルS)	2 (21-15/17-21/23-21)	1 山田 浩二(兵・ポラーノ) 福井 康雄(兵・CHERRY)
13 児玉 貴之(兵・三菱電機伊丹) 酒井 将之(兵・三菱電機伊丹)	2 (23-21/20-22/21-17)	1 平岡 篤司(奈・奈良) 千田 宏之(奈・奈良)
14 高井 雅也(兵・三木シャトル) 横田 雅士(兵・三木シャトル)	2 (21-16/17-21/21-12)	1 長井 純一郎(兵・シャトル) 中畑 裕行(兵・シャトル)

準決勝

15 林 潤一(大・泉北バード) 虻川 友光(大・三国クラブ)	2 (21-7/21-6/-)	0 高橋 宏治(滋・シルバーシャトルS) 村上 哲也(滋・シルバーシャトルS)
16 児玉 貴之(兵・三菱電機伊丹) 酒井 将之(兵・三菱電機伊丹)	2 (21-13/21-14/-)	0 高井 雅也(兵・三木シャトル) 横田 雅士(兵・三木シャトル)

決勝戦

17 児玉 貴之(兵・三菱電機伊丹) 酒井 将之(兵・三菱電機伊丹)	2 (21-16/21-19/-)	0 林 潤一(大・泉北バード) 虻川 友光(大・三国クラブ)
---------------------------------------	-------------------	-----------------------------------

< 30歳以上女子複 >

1回戦

1 藤野 佐和子(和・ミントクラブ) 宮城 由美子(和・ミントクラブ)	2 (21-6/21-6/-)	0 北村 資子(奈・Clear) 大野木 育子(奈・Clear)
2 長谷 松代(大・フレンドリークラブ) 常井 理佐(大・桜ヶ丘クラブ)	2 (21-7/21-10/-)	0 佐藤 はるみ(奈・Clear) 松村 安希(奈・Clear)
3 杉本 由美子(奈・水鳥) 坂本 みえ(奈・水鳥)		棄権 (不参加) 木村 恵理(和・キララ) 早 香代(和・キララ)
4 福島 知子(大・泉ヶ丘クラブ) 成平 薫(大・門真クラブ)	2 (21-13/21-19/-)	0 橋本 延子(京・A.J.C.Wizards) 山形 一美(京・平安クラブ)
5 森本 雅美(滋・晴嵐クラブ) 門脇 美奈子(滋・晴嵐クラブ)	2 (21-14/21-19/-)	0 木内 陽子(兵・西播クラブ) 池元 人美(兵・パドラー)
6 松原 真由美(奈・水鳥) 嶋田 純子(奈・水鳥)	2 (21-13/12-21/21-12)	1 丸山 由美子(滋・Y・フレンズ) 田中 礼子(滋・Y・フレンズ)

2回戦

7	保田 真由美(大・大浜クラブ) 上地 友佳子(大・スクラッチ)	2	(21-12/21-14/-)	0	藤野 佐和子(和・ミントクラブ) 宮城 由美子(和・ミントクラブ)
8	千菊 佳美(滋・虎之介) 羽富 千華(滋・虎之介)	2	(21-23/21-18/21-18)	1	柳原 真理子(大・あいCLUB) 久保 つえみ(大・フレンドリークラブ)
9	長谷 松代(大・フレンドリークラブ) 常井 理佐(大・桜ヶ丘クラブ)	2	(21-11/21-18/-)	0	畑末 絵理香(兵・川西) 藤本 利恵(兵・川西)
10	杉本 由美子(奈・水鳥) 坂本 みえ(奈・水鳥)	2	(21-16/19-21/21-18)	1	秋本 友子(京・A.J.C.Wizards) 八島 杜申子(京・プレんティ)
11	福島 知子(大・泉ヶ丘クラブ) 成平 薫(大・門真クラブ)	2	(21-14/21-19/-)	0	南村 真紀(和・倶楽部蝶) 杉山 陽子(和・倶楽部蝶)
12	徳本 美佳(奈・WIN) 溝 裕美(奈・WIN)	2	(21-15/21-13/-)	0	森本 雅美(滋・晴嵐クラブ) 門脇 美奈子(滋・晴嵐クラブ)
13	池上 磨恵(京・原谷クラブ) 木村 和美(京・原谷クラブ)	2	(21-16/21-11/-)	0	辻本 里江子(大・大阪フェニックス) 有田 明希子(大・大阪フェニックス)
14	谷川 佐由里(兵・ポラーノ) 五十嵐 明巳(兵・ポラーノ)	2	(21-15/21-16/-)	0	松原 真由美(奈・水鳥) 嶋田 純子(奈・水鳥)

準々決勝

15	保田 真由美(大・大浜クラブ) 上地 友佳子(大・スクラッチ)	2	(21-16/21-9/-)	0	千菊 佳美(滋・虎之介) 羽富 千華(滋・虎之介)
16	長谷 松代(大・フレンドリークラブ) 常井 理佐(大・桜ヶ丘クラブ)	2	(21-16/21-11/-)	0	杉本 由美子(奈・水鳥) 坂本 みえ(奈・水鳥)
17	福島 知子(大・泉ヶ丘クラブ) 成平 薫(大・門真クラブ)	2	(21-11/21-16/-)	0	徳本 美佳(奈・WIN) 溝 裕美(奈・WIN)
18	池上 磨恵(京・原谷クラブ) 木村 和美(京・原谷クラブ)	2	(21-12/21-13/-)	0	谷川 佐由里(兵・ポラーノ) 五十嵐 明巳(兵・ポラーノ)

準決勝

19	保田 真由美(大・大浜クラブ) 上地 友佳子(大・スクラッチ)	2	(21-19/13-21/21-12)	1	長谷 松代(大・フレンドリークラブ) 常井 理佐(大・桜ヶ丘クラブ)
20	福島 知子(大・泉ヶ丘クラブ) 成平 薫(大・門真クラブ)	2	(21-14/21-19/-)	0	池上 磨恵(京・原谷クラブ) 木村 和美(京・原谷クラブ)

決勝戦

21	福島 知子(大・泉ヶ丘クラブ) 成平 薫(大・門真クラブ)	2	(21-14/22-24/21-10)	1	保田 真由美(大・大浜クラブ) 上地 友佳子(大・スクラッチ)
----	----------------------------------	---	---------------------	---	------------------------------------

< 40歳以上男子複 >

1回戦

1	松本 仁志(滋・Hit) 谷 安浩(滋・Hit)	2	(21-18/21-13/-)	0	中岡 邦男(和・東和クラブ) 五行 弘澄(和・東和クラブ)
---	-----------------------------	---	-----------------	---	----------------------------------

2回戦

2	松本 仁志(滋・Hit) 谷 安浩(滋・Hit)	2	(7-21/21-17/21-16)	1	高垣 達洋(兵・三木シャトル) 柴田 真志(兵・アルケミスト)
3	太田 智一郎(京・パナソニック京都) 山岸 武泰(京・パナソニック京都)	2	(14-21/21-18/22-20)	1	宮本 忠之(大・なかよしパワーズ) 植野 昭夫(大・大阪フェニックス)
4	平野 英孝(和・那賀クラブ) 白水 彰良(和・三菱クラブ)	2	(21-14/21-18/-)	0	江口 武志(兵・ナナシース) 松尾 誠一(兵・ナナシース)
5	中島 勲(滋・T・B・A) 奥津 達弥(滋・T・B・A)	2	(21-13/21-12/-)	0	山本 浩之(大・NSBC) 溝口 光義(大・大阪府実連)
6	田中 隆行(大・プレんティ) 棟居 長行(大・プレんティ)	2	(21-15/21-13/-)	0	寺本 信綱(和・東和クラブ) 濱口 博司(和・ビギンズ)
7	山本 裕幸(京・教職員クラブ) 高平 秀揮(京・教職員クラブ)	2	(21-9/19-21/21-13)	1	牛尾 重信(兵・ポラーノ) 遠藤 裕司(兵・ウッディシャトルズ)
8	中嶋 敏明(大・ミズノ) 小寺 雅裕(大・ミズノ)	2	(22-20/21-6/-)	0	田辺 一夫(滋・ブルーレイク) 佐竹 和浩(滋・セブンオクロック)
9	羽鳥 正美(兵・ブルーチャンス) 川北 敏也(兵・SuperBird)	2	(21-17/21-9/-)	0	鈴木 充広(和・勝浦クラブ) 飯田 勝典(和・勝浦クラブ)

準々決勝

10	太田 智一郎(京・パナソニック京都) 山岸 武泰(京・パナソニック京都)	2	(21-15/21-18/-)	0	松本 仁志(滋・Hit) 谷 安浩(滋・Hit)
----	---	---	-----------------	---	-----------------------------

11	平野 英孝(和・那賀クラブ) 白水 彰良(和・三菱クラブ)	2	(21-16/21-16/-)	0	中島 勲(滋・T・B・A) 奥津 達弥(滋・T・B・A)
12	山本 裕幸(京・教職員クラブ) 高平 秀揮(京・教職員クラブ)	2	(21-14/21-16/-)	0	田中 隆行(大・プレンティ) 棟居 長行(大・プレンティ)
13	羽鳥 正美(兵・ブルーシャンス) 川北 敏也(兵・SuperBird)	2	(21-17/21-14/-)	0	中嶋 敏明(大・ミズ) 小寺 雅裕(大・ミズ)

準決勝

14	太田 智一郎(京・パナソニック京都) 山岸 武泰(京・パナソニック京都)	2	(21-7/21-16/-)	0	平野 英孝(和・那賀クラブ) 白水 彰良(和・三菱クラブ)
15	羽鳥 正美(兵・ブルーシャンス) 川北 敏也(兵・SuperBird)	2	(24-22/19-21/21-15)	1	山本 裕幸(京・教職員クラブ) 高平 秀揮(京・教職員クラブ)

決勝戦

16	羽鳥 正美(兵・ブルーシャンス) 川北 敏也(兵・SuperBird)	2	(14-21/21-17/21-6)	1	太田 智一郎(京・パナソニック京都) 山岸 武泰(京・パナソニック京都)
----	--	---	--------------------	---	---

< 40歳以上女子複 >

1回戦

1	武田 純子(京・山鳩クラブ) 高橋 さゆり(京・山鳩クラブ)	2	(21-17/21-13/-)	0	黒岩 史子(奈・Clear) 松村 淑江(奈・Clear)
2	南里 博美(兵・あじさい) 湯村 明美(兵・あじさい)	2	(21-11/21-7/-)	0	山角 聖美(和・ミントクラブ) 伊藤 一美(和・貴志川クラブ)
3	山下 恵美子(大・和光クラブ) 岸本 雅世(大・和光クラブ)	2	(18-21/21-9/21-13)	1	西川 茂美(滋・Y・フレンズ) 澤 淳子(滋・Y・フレンズ)
4	吉田 恵子(大・あいCLUB) 徳山 芳恵(大・あいCLUB)	2	(21-18/12-21/21-13)	1	小山 恵美(兵・ブルーシャンス) 吉井 正美(兵・PANDORA)
5	戸田 佳江(兵・西播クラブ) 小高 由香(兵・西宮)	2	(21-5/21-18/-)	0	土岐 宜子(和・スクウェア) 茶谷 由紀子(和・キララ)

準々決勝

6	福田 百合(兵・Winnie) 高垣 尚美(兵・Winnie)	2	(21-12/21-7/-)	0	武田 純子(京・山鳩クラブ) 高橋 さゆり(京・山鳩クラブ)
7	山下 恵美子(大・和光クラブ) 岸本 雅世(大・和光クラブ)	2	(18-21/21-8/21-11)	1	南里 博美(兵・あじさい) 湯村 明美(兵・あじさい)
8	安 雅子(滋・湖南) 近藤 晴美(滋・湖南)	2	(21-19/21-16/-)	0	吉田 恵子(大・あいCLUB) 徳山 芳恵(大・あいCLUB)
9	戸田 佳江(兵・西播クラブ) 小高 由香(兵・西宮)	2	(22-20/14-21/21-17)	1	板谷 悦代(奈・水鳥) 笹内 慶子(奈・春円)

準決勝

10	福田 百合(兵・Winnie) 高垣 尚美(兵・Winnie)	2	(18-21/21-14/22-20)	1	山下 恵美子(大・和光クラブ) 岸本 雅世(大・和光クラブ)
11	戸田 佳江(兵・西播クラブ) 小高 由香(兵・西宮)	2	(10-21/21-19/22-20)	1	安 雅子(滋・湖南) 近藤 晴美(滋・湖南)

決勝戦

12	福田 百合(兵・Winnie) 高垣 尚美(兵・Winnie)	2	(21-8/21-12/-)	0	戸田 佳江(兵・西播クラブ) 小高 由香(兵・西宮)
----	------------------------------------	---	----------------	---	-------------------------------

< 45歳以上男子複 >

1回戦

1	佐藤 彰彦(大・塩野義製薬) 宮本 芙士夫(大・SOB)	2	(21-13/21-11/-)	0	野木 秀樹(滋・長浜クラブ) 天野 政治(滋・長浜クラブ)
2	岸本 俊博(大・SBC) 岡 充洋(大・友鳩サークル)	2	(22-20/18-21/24-22)	1	辻本 高廣(奈・奈良信用金庫) 藤本 英樹(奈・王寺)
3	中島 弘司(大・塩野義製薬) 吉野 秀男(大・塩野義製薬)	2	(20-22/21-18/21-19)	1	平 昌一(兵・新明和工業) 上田 稔(兵・ポラーノ)
4	中島 弘之(京・乙訓クラブ) 田中 善治(京・乙訓クラブ)	2	(21-15/21-9/-)	0	当山 哲司(大・大阪府教職員) 養父 一太(大・大阪府教職員)
5	楠本 直樹(大・三国クラブ) 佐野 享(大・SBC)				奥田 兼己(京・舞鶴クラブ) 宮田 稔(京・舞鶴クラブ)
6	辻本 進(和・倶楽部蝶) 山路 幸三(和・倶楽部蝶)	2	(26-24/16-21/21-14)	1	稲岡 勇(兵・シャトル) 保井 一志(兵・神鋼高砂)

棄権
(不参加)

7	西川 宏(滋・蒲生体育協会) 野崎 重美(滋・日野体育協会)	2	(21-18/11-21/23-21)	1	蔵本 英二(大・阪急電鉄) 大野 孝二(大・阪急電鉄)
8	近藤 修弘(京・BWAYクラブ) 高安 博正(京・乙訓クラブ)	2	(21-6/21-14/-)	0	玉木 芳雄(大・塩野義製薬) 竹内 寿和(大・塩野義製薬)

準々決勝

9	佐藤 彰彦(大・塩野義製薬) 宮本 芙士夫(大・SOB)	2	(21-9/21-12/-)	0	岸本 俊博(大・SBC) 岡 充洋(大・友鳩サークル)
10	中島 弘之(京・乙訓クラブ) 田中 善治(京・乙訓クラブ)	2	(21-15/21-10/-)	0	中島 弘司(大・塩野義製薬) 吉野 秀男(大・塩野義製薬)
11	楠本 直樹(大・三国クラブ) 佐野 享(大・SBC)	2	(21-15/14-21/21-17)	1	辻本 進(和・倶楽部蝶) 山路 幸三(和・倶楽部蝶)
12	近藤 修弘(京・BWAYクラブ) 高安 博正(京・乙訓クラブ)	2	(21-10/21-13/-)	0	西川 宏(滋・蒲生体育協会) 野崎 重美(滋・日野体育協会)

準決勝

13	佐藤 彰彦(大・塩野義製薬) 宮本 芙士夫(大・SOB)	2	(21-11/21-15/-)	0	中島 弘之(京・乙訓クラブ) 田中 善治(京・乙訓クラブ)
14	近藤 修弘(京・BWAYクラブ) 高安 博正(京・乙訓クラブ)	2	(21-8/21-17/-)	0	楠本 直樹(大・三国クラブ) 佐野 享(大・SBC)

決勝戦

15	近藤 修弘(京・BWAYクラブ) 高安 博正(京・乙訓クラブ)	2	(21-19/21-19/-)	0	佐藤 彰彦(大・塩野義製薬) 宮本 芙士夫(大・SOB)
----	------------------------------------	---	-----------------	---	---------------------------------

< 45歳以上女子複 >

1回戦

1	平井 千嘉子(大・Yクラブ) 桐原 早苗(大・Yクラブ)	2	(21-19/21-10/-)	0	北川 典子(滋・ジョイフル) 青木 善美(滋・ジョイフル)
2	川口 紀子(奈・沙羅) 吉岡 和美(奈・沙羅)	2	(21-8/21-15/-)	0	黒石 美穂子(兵・ポラーノ) 中嶋 由香里(兵・ポラーノ)

準々決勝

3	平井 千嘉子(大・Yクラブ) 桐原 早苗(大・Yクラブ)				棄権 (不参加) 山本 邦子(奈・沙羅) 児玉 幸代(奈・沙羅)
4	辻 美香恵(兵・宝塚) 洞山 和子(兵・宝塚)	2	(21-11/21-15/-)	0	奥田 康子(京・平安クラブ) 石丸 紀里子(京・ROB)
5	山西 佳子(兵・宝塚) 佐伯 悦恵(兵・宝塚)	2	(21-8/21-15/-)	0	中山 千鶴(京・平安クラブ) 柳瀬 和子(京・平安クラブ)
6	土屋 記巳子(大・GANBARO) 森田 須賀子(大・GANBARO)	2	(21-15/21-9/-)	0	川口 紀子(奈・沙羅) 吉岡 和美(奈・沙羅)

準決勝

7	辻 美香恵(兵・宝塚) 洞山 和子(兵・宝塚)	2	(21-8/21-15/-)	0	平井 千嘉子(大・Yクラブ) 桐原 早苗(大・Yクラブ)
8	山西 佳子(兵・宝塚) 佐伯 悦恵(兵・宝塚)	2	(21-19/21-16/-)	0	土屋 記巳子(大・GANBARO) 森田 須賀子(大・GANBARO)

決勝戦

9	山西 佳子(兵・宝塚) 佐伯 悦恵(兵・宝塚)	2	(21-14/21-11/-)	0	辻 美香恵(兵・宝塚) 洞山 和子(兵・宝塚)
---	----------------------------	---	-----------------	---	----------------------------

< 50歳以上男子複 >

1回戦

1	三坪 吉幸(大・なかよしパワーズ) 渋谷 誠一(大・弥生クラブ)	2	(21-16/21-8/-)	0	奥田 和彦(京・平安クラブ) 掛水 一男(京・平安クラブ)
2	松見 恒司(京・舞鶴クラブ) 川口 敏夫(京・PSCDD)	2	(21-17/21-15/-)	0	中村 雅次(大・レッドシャトル) 西上 徹(大・レッドシャトル)
3	小椋 隆司(滋・東近江市役所) 増田 伊知郎(滋・大津市役所)	2	(21-18/25-23/-)	0	福水 一郎(兵・piyopiyo) 藤原 章訓(兵・西播クラブ)
4	鈴木 保治(京・平安クラブ) 掛水 孝男(京・平安クラブ)	2	(17-21/21-19/21-15)	1	黒川 修一(和・東和クラブ) 林堂 哲也(和・東和クラブ)
5	横山 昌弘(滋・長浜クラブ) 中村 忠男(滋・T・B・A)	2	(18-21/23-21/23-21)	1	房田 憲児(兵・三菱重工神戸) 高橋 巖(兵・難波クラブ)

準々決勝

6	田村 昭男(和・倶楽部蝶) 中村 一弘(和・東燃ゼネラル)	2	(21-19/21-15/-)	0	三坪 吉幸(大・なかよしパワーズ) 渋谷 誠一(大・弥生クラブ)
7	小梶 隆司(滋・東近江市役所) 増田 伊知郎(滋・大津市役所)	2	(16-21/21-11/21-19)	1	松見 恒司(京・舞鶴クラブ) 川口 敏夫(京・PSCDD)
8	山中 静憲(大・なかよしパワーズ) 中尾 喜紀(大・なかよしパワーズ)	2	(21-17/21-17/-)	0	鈴木 保治(京・平安クラブ) 掛水 孝男(京・平安クラブ)
9	川前 明裕(大・大阪フェニックス) 弓削 義雄(大・なかよしパワーズ)	2	(21-12/21-9/-)	0	横山 昌弘(滋・長浜クラブ) 中村 忠男(滋・T・B・A)

準決勝

10	田村 昭男(和・倶楽部蝶) 中村 一弘(和・東燃ゼネラル)	2	(21-11/21-8/-)	0	小梶 隆司(滋・東近江市役所) 増田 伊知郎(滋・大津市役所)
11	川前 明裕(大・大阪フェニックス) 弓削 義雄(大・なかよしパワーズ)	2	(21-12/21-9/-)	0	山中 静憲(大・なかよしパワーズ) 中尾 喜紀(大・なかよしパワーズ)

決勝戦

12	川前 明裕(大・大阪フェニックス) 弓削 義雄(大・なかよしパワーズ)	2	(21-18/21-19/-)	0	田村 昭男(和・倶楽部蝶) 中村 一弘(和・東燃ゼネラル)
----	--	---	-----------------	---	----------------------------------

< 50歳以上女子複 >

準々決勝

1	常行 悦子(大・豊中シスターズ) 広瀬 登喜子(大・豊中シスターズ)	2	(21-19/21-14/-)	0	澄川 稔子(兵・明石高専教員) 地神 京子(兵・アドバンス)
2	坂井 鈴子(奈・高田ライラック) 西尾 知子(奈・高田ライラック)				棄権 (不参加) 井上 みどり(大・フレンドリークラブ) 北原 美恵子(大・桜ヶ丘クラブ)
3	大木 和子(兵・あじさい) 吉平 圭子(兵・フレッシュ三田)	2	(21-10/21-18/-)	0	市川 恵子(奈・高田ライラック) 金沢 正子(奈・高田ライラック)
4	古賀 千悦子(大・GANBARO) 松井 真理子(大・中之島クラブ)				棄権 (不参加) 原岡 かずえ(兵・あじさい) 岩本 良子(兵・アイビー)

準決勝

5	常行 悦子(大・豊中シスターズ) 広瀬 登喜子(大・豊中シスターズ)	2	(18-21/21-17/21-13)	1	坂井 鈴子(奈・高田ライラック) 西尾 知子(奈・高田ライラック)
6	古賀 千悦子(大・GANBARO) 松井 真理子(大・中之島クラブ)	2	(21-8/21-16/-)	0	大木 和子(兵・あじさい) 吉平 圭子(兵・フレッシュ三田)

決勝戦

7	常行 悦子(大・豊中シスターズ) 広瀬 登喜子(大・豊中シスターズ)	2	(21-14/18-21/21-13)	1	古賀 千悦子(大・GANBARO) 松井 真理子(大・中之島クラブ)
---	---------------------------------------	---	---------------------	---	---------------------------------------

< 55歳以上男子複 >

1回戦

1	北出 隆(大・Yクラブ) 江崎 孝一(大・TWB)				棄権 (不参加) 中村 昇(兵・むささび会) 山住 栄(兵・JFECLUB)
2	前田 憲宏(滋・ブルーレイク) 高橋 恒雄(滋・たちばな)	2	(16-21/21-15/21-15)	1	塩飽 初(兵・新日鐵広畑) 熱田 廣文(兵・アイビー)

準々決勝

3	徳田 進(京・松風) 高木 謙一(京・乙訓クラブ)	2	(21-17/22-20/-)	0	北出 隆(大・Yクラブ) 江崎 孝一(大・TWB)
4	木村 健治(京・シャトルファイブ) 平井 隆夫(京・シャトルファイブ)	2	(21-19/21-17/-)	0	宮崎 博(奈・奈良) 近藤 晶紀(奈・紀寺ファミリー)
5	山本 清二(京・舞鶴クラブ) 大野 英清(京・舞鶴クラブ)	2	(21-17/21-11/-)	0	島田 達三(大・さくらBC) 山田 敏勝(大・さくらBC)
6	前田 憲宏(滋・ブルーレイク) 高橋 恒雄(滋・たちばな)	2	(21-17/21-15/-)	0	松浪 新治(大・SBC) 島田 耕二(大・Yクラブ)

準決勝

7	徳田 進(京・松風) 高木 謙一(京・乙訓クラブ)	2	(21-17/21-17/-)	0	木村 健治(京・シャトルファイブ) 平井 隆夫(京・シャトルファイブ)
8	前田 憲宏(滋・ブルーレイク) 高橋 恒雄(滋・たちばな)	2	(9-21/21-19/21-14)	1	山本 清二(京・舞鶴クラブ) 大野 英清(京・舞鶴クラブ)

決勝戦

9 徳田 進(京・松風) 2 (21-15/14-21/21-16) 1 前田 憲宏(滋・ブルーレイク)
高木 謙一(京・乙訓クラブ) 高橋 恒雄(滋・たちばな)

< 55歳以上女子複 >

準々決勝

1 土庵 清子(奈・西華) 2 (21-16/21-18/-) 0 上田 美穂子(兵・SuperBird)
福本 房子(奈・春円) 藪内 栄子(兵・難波クラブ)

準決勝

2 土庵 清子(奈・西華) 2 (21-8/21-14/-) 0 岡田 宏美(大・熊取クラブ)
福本 房子(奈・春円) 木田 美智子(大・豊中シスターズ)
3 森元 恵子(大・東大阪M.B.C) 2 (21-6/21-7/-) 0 谷川 文子(奈・高田ライラック)
松田 久武子(大・東大阪M.B.C) 篠原 礼子(奈・高田ライラック)

決勝戦

4 森元 恵子(大・東大阪M.B.C) 2 (11-21/21-19/22-20) 1 土庵 清子(奈・西華)
松田 久武子(大・東大阪M.B.C) 福本 房子(奈・春円)

< 60歳以上男子複 >

準々決勝

1 井口 信夫(兵・三菱電線工業) 2 (21-19/21-19/-) 0 榑権(不参加) 岡上 充仁(大・北清水クラブ)
伊藤 好道(兵・住友精密) 榑権(不参加) 杉谷 義明(大・九中クラブ)

2 瀬戸 正廣(和・東和クラブ) 2 (21-19/21-19/-) 0 友久 則彦(京・いちごハウス羽遊)
和田 優(和・倶楽部蝶) 今村 一夫(京・いちごハウス羽遊)

3 竹下 幸男(大・北清水クラブ) 2 (21-10/21-12/-) 0 榑権(不参加) 井田 吉昭(奈・七一会)
岡本 哲男(大・北清水クラブ) 榑権(不参加) 笹島 弘志(奈・七一会)

4 服部 清彦(兵・PANDORA) 2 (21-15/21-19/-) 0 板垣 満(京・舞鶴クラブ)
山路 栄三郎(兵・ポラーノ) 荻野 悦生(京・舞鶴クラブ)

準決勝

5 瀬戸 正廣(和・東和クラブ) 2 (21-19/21-15/-) 0 井口 信夫(兵・三菱電線工業)
和田 優(和・倶楽部蝶) 伊藤 好道(兵・住友精密)

6 服部 清彦(兵・PANDORA) 2 (21-14/21-19/-) 0 竹下 幸男(大・北清水クラブ)
山路 栄三郎(兵・ポラーノ) 岡本 哲男(大・北清水クラブ)

決勝戦

7 服部 清彦(兵・PANDORA) 2 (21-15/21-19/-) 0 瀬戸 正廣(和・東和クラブ)
山路 栄三郎(兵・ポラーノ) 和田 優(和・倶楽部蝶)

< 60歳以上女子複 >

準決勝

1 神谷 晴美(兵・北神クラブ) 2 (15-21/21-9/21-18) 1 兼田 公子(大・清水クラブ)
苫井 尚子(兵・バンビクラブ) 吉田 玲子(大・せつクラブ)

2 的場 幸枝(兵・川西) 2 (21-13/21-14/-) 0 藤田 二三(京・京都シニア)
加藤 美代子(兵・川西) 石丸 桂子(京・ドリブン)

決勝戦

3 的場 幸枝(兵・川西) 2 (21-16/15-21/21-15) 1 神谷 晴美(兵・北神クラブ)
加藤 美代子(兵・川西) 苫井 尚子(兵・バンビクラブ)

< 65歳以上男子複 >

1回戦

1 姫野 欣也(大・松下電器R&D) 2 (21-13/21-10/-) 0 打田 博保(兵・竜神クラブ)
岡 国臣(大・阪南クラブ) 松田 博文(兵・竜神クラブ)

準々決勝

2 姫野 欣也(大・松下電器R&D) 2 (15-21/21-11/21-12) 1 榑権(不参加) 森本 進(京・舞鶴クラブ)
岡 国臣(大・阪南クラブ) 榑権(不参加) 梅田 誉男(京・舞鶴クラブ)

3 久保川 正啓(大・Yクラブ) 2 (21-15/21-14/-) 0 神谷 隆三(京・向日市向陽)
廣瀬 隆一(大・北清水クラブ) 山田 雅弘(京・京都シニア)

4 中西 久昌(兵・三木赤とんぼクラブ) 2 (21-18/21-11/-) 0 四方 光市(大・池田クラブ)
神谷 衛(兵・北神クラブ) 谷口 孝次(大・九中クラブ)

5 岸本 晃一(京・グラッチェ) 2 (21-15/21-19/-) 0 松原 清(大・九中クラブ)
榑木 順雄(京・グラッチェ) 藤井 茂夫(大・九中クラブ)

準決勝

6	姫野 欣也(大・松下電器R & D) 岡 国臣(大・阪南クラブ)	2	(21-17/21-15/-)	0	久保川 正啓(大・Yクラブ) 廣瀬 隆一(大・北清水クラブ)
7	中西 久昌(兵・三木赤とんぼクラブ) 神谷 衛(兵・北神クラブ)	2	(22-20/21-11/-)	0	岸本 晃一(京・グラッチェ) 榎木 順雄(京・グラッチェ)

決勝戦

8	中西 久昌(兵・三木赤とんぼクラブ) 神谷 衛(兵・北神クラブ)	2	(22-20/12-21/21-19)	1	姫野 欣也(大・松下電器R & D) 岡 国臣(大・阪南クラブ)
---	-------------------------------------	---	---------------------	---	-------------------------------------

< 70歳以上男子複 >

準決勝

1	高谷 明(大・大阪府実連) 片山 修治(大・大阪府実連)	2	(21-11/21-10/-)	0	安澤 良夫(滋・ジョイフル) 北川 満洲雄(滋・ベイシック)
2	高山 道喜(兵・垂水クラブ) 佐々木 繁夫(兵・垂水クラブ)	2	(21-10/21-17/-)	0	宝来 敏夫(大・大阪府教職員) 北野 敬四郎(大・大阪府教職員)

決勝戦

3	高谷 明(大・大阪府実連) 片山 修治(大・大阪府実連)	2	(22-20/25-23/-)	0	高山 道喜(兵・垂水クラブ) 佐々木 繁夫(兵・垂水クラブ)
---	---------------------------------	---	-----------------	---	-----------------------------------

開催日:平成20年 2月3日(日)

< 30歳以上男子単 >

1回戦

1	中川 信一(兵・神戸市役所)			棄権 (不参加)	小川 裕之(滋・シャトル)
2	堀田 又治(大・ミス)	2	(21-18/17-21/21-13)	1	大原 健太郎(兵・SuperBird)
3	嶋津 祐司(大・阪急電鉄)			棄権 (不参加)	原 利信(兵・住金関西)
4	三澤 哲也(京・三菱自動車京都)	棄権 (不参加)		棄権 (不参加)	森本 智忠(大・ミス)
5	岸本 圭太(兵・シャトル)	2	(21-9/21-12/-)	0	佐藤 俊哉(大・阪急電鉄)

2回戦

6	林 潤一(大・泉北バード)	2	(21-12/21-11/-)	0	中川 信一(兵・神戸市役所)
7	小川 貴史(兵・大阪チタニウム)	2	(21-15/21-14/-)	0	未久 章(奈・水鳥)
8	堀田 又治(大・ミス)	2	(21-13/12-21/21-19)	1	村山 弘晃(滋・東近江市役所)
9	坂口 哲(京・FREEDOM)	2	(21-12/21-17/-)	0	嶋津 祐司(大・阪急電鉄)
10	高井 雅也(兵・三木シャトル)			棄権 (該当者+)	前者棄権 前者棄権
11	石川 晋(奈・毘沙門天)			棄権 (不参加)	竹下 裕二(大・北清水クラブ)
12	山川 英律(滋・滋賀県庁)	2	(21-13/12-21/21-13)	1	五十嵐 勝(兵・大和製衡)
13	秋本 忠輝(京・舞鶴クラブ)	2	(21-16/21-19/-)	0	岸本 圭太(兵・シャトル)

準々決勝

14	林 潤一(大・泉北バード)	2	(21-12/21-12/-)	0	小川 貴史(兵・大阪チタニウム)
15	堀田 又治(大・ミス)	2	(21-15/21-14/-)	0	坂口 哲(京・FREEDOM)
16	高井 雅也(兵・三木シャトル)	2	(21-14/21-17/-)	0	石川 晋(奈・毘沙門天)
17	山川 英律(滋・滋賀県庁)	2	(21-16/21-17/-)	0	秋本 忠輝(京・舞鶴クラブ)

準決勝

18	林 潤一(大・泉北バード)	2	(21-19/21-16/-)	0	堀田 又治(大・ミス)
19	高井 雅也(兵・三木シャトル)	2	(20-22/21-17/21-13)	1	山川 英律(滋・滋賀県庁)

決勝戦

20	高井 雅也(兵・三木シャトル)	2	(21-18/21-13/-)	0	林 潤一(大・泉北バード)
----	-----------------	---	-----------------	---	---------------

< 30歳以上女子単 >

準々決勝

1	南村 真紀(和・倶楽部蝶)	2	(21-10/21-11/-)	0	木内 陽子(兵・西播クラブ)
2	谷川 佐由里(兵・ボラー)	2	(22-24/21-16/21-13)	1	秋本 友子(京・A.J.C.Wizards)
3	佐々木 幹子(兵・西播クラブ)			棄権 (不参加)	八島 杜申子(京・ブレンティ)

準決勝

4	木村 和美(京・原谷クラブ)	2	(21-11/19-21/23-21)	1	南村 真紀(和・倶楽部蝶)
5	谷川 佐由里(兵・ボラー)	2	(21-14/21-14/-)	0	佐々木 幹子(兵・西播クラブ)

決勝戦

6	木村 和美(京・原谷クラブ)	2	(21-13/15-21/23-21)	1	谷川 佐由里(兵・ボラー)
---	----------------	---	---------------------	---	---------------

< 40歳以上男子単 >

1回戦

1	井口 昌好(兵・TAJIMA)	2	(21-7/21-6/-)	0	遠藤 信志(大・シャープ)
---	-----------------	---	---------------	---	---------------

2回戦

2	木村 孝(京・原谷クラブ)	2	(21-13/21-18/-)	0	井口 昌好(兵・TAJIMA)
3	長谷 浩道(大・松下電器大阪)	2	(21-14/21-15/-)	0	鈴木 充広(和・勝浦クラブ)
4	山本 裕幸(京・教職員クラブ)	2	(21-18/21-15/-)	0	中嶋 敏明(大・ミス)

5	川北 敏也(兵・SuperBird)	2	(21-18/21-11/-)	0	須田 祥充(大・シャープ)
6	藤田 久(大・三国クラブ)	2	(21-12/21-9/-)	0	齊ノ内 一博(京・ブレンティ)
7	田中 隆行(大・ブレンティ)	2	(21-16/24-22/-)	0	遠藤 裕司(兵・ウッディシャトルズ)
8	花澤 誠(滋・ベイシック)				棄権 (不参加) 木田 英明(兵・大和製衡)
9	太田 智一郎(京・パナソニック京都)	2	(21-14/21-13/-)	0	溝口 光義(大・大阪府実連)

準々決勝

10	木村 孝(京・原谷クラブ)	2	(21-17/15-21/21-13)	1	長谷 浩道(大・松下電器大阪)
11	山本 裕幸(京・教職員クラブ)	2	(22-20/16-21/21-8)	1	川北 敏也(兵・SuperBird)
12	田中 隆行(大・ブレンティ)	2	(21-18/21-18/-)	0	藤田 久(大・三国クラブ)
13	太田 智一郎(京・パナソニック京都)	2	(21-19/21-10/-)	0	花澤 誠(滋・ベイシック)

準決勝

14	山本 裕幸(京・教職員クラブ)	2	(15-21/21-18/21-16)	1	木村 孝(京・原谷クラブ)
15	田中 隆行(大・ブレンティ)	2	(18-21/21-15/21-14)	1	太田 智一郎(京・パナソニック京都)

決勝戦

16	山本 裕幸(京・教職員クラブ)	2	(20-22/23-21/25-23)	1	田中 隆行(大・ブレンティ)
----	-----------------	---	---------------------	---	----------------

< 40歳以上女子単 >

準々決勝

1	吉井 正美(兵・PANDORA)	2	(21-3/21-6/-)	0	美濃部 和子(京・松風)
---	------------------	---	---------------	---	--------------

準決勝

2	柴田 悦子(兵・キャッツ)	2	(22-20/21-14/-)	0	吉井 正美(兵・PANDORA)
3	片岡 美穂(兵・ブルーチャンス)				棄権 (不参加) 弓矢 美妃子(大・岸和田クラブ)

決勝戦

4	柴田 悦子(兵・キャッツ)	2	(21-11/21-9/-)	0	片岡 美穂(兵・ブルーチャンス)
---	---------------	---	----------------	---	------------------

< 45歳以上男子単 >

1回戦

1	山林 滋弘(滋・ベイシック)				棄権 (不参加) 奥田 兼己(京・舞鶴クラブ)
2	蔵本 英二(大・阪急電鉄)				棄権 (不参加) 宮田 稔(京・舞鶴クラブ)

準々決勝

3	野牧 喜幸(大・SOB)	2	(21-14/21-8/-)	0	山林 滋弘(滋・ベイシック)
4	佐野 享(大・SBC)	2	(21-8/21-12/-)	0	小林 典彦(兵・兵庫県庁)
5	大野 孝二(大・阪急電鉄)	2	(21-12/21-16/-)	0	上田 俊夫(京・BWAYクラブ)
6	楠本 直樹(大・三国クラブ)	2	(21-4/21-5/-)	0	蔵本 英二(大・阪急電鉄)

準決勝

7	野牧 喜幸(大・SOB)	2	(21-19/21-14/-)	0	佐野 享(大・SBC)
8	大野 孝二(大・阪急電鉄)	2	(14-21/21-19/21-19)	1	楠本 直樹(大・三国クラブ)

決勝戦

9	野牧 喜幸(大・SOB)	2	(13-21/22-20/21-18)	1	大野 孝二(大・阪急電鉄)
---	--------------	---	---------------------	---	---------------

< 50歳以上男子単 >

1回戦

1	高橋 巖(兵・難波クラブ)	2	(19-21/21-18/21-19)	1	辻本 高廣(奈・奈良信用金庫)
2	中村 一弘(和・東燃ゼネラル)	2	(16-21/21-14/21-19)	1	西上 徹(大・レッドシャトル)
3	川口 敏夫(京・PSCDD)	2	(21-12/21-18/-)	0	宮川 伸夫(滋・長浜クラブ)
4	那須 哲太郎(大・Panasonic)	2	(22-20/21-19/-)	0	松見 恒司(京・舞鶴クラブ)
5	中村 雅次(大・レッドシャトル)				棄権 (不参加) 横山 昌弘(滋・長浜クラブ)

準々決勝

6	高橋 巖(兵・難波クラブ)			棄権 (不参加)	幡野 幸夫(大・飛羽会)
7	川口 敏夫(京・PSCDD)	2	(21-18/21-15/-)	0	中村 一弘(和・東燃ゼネラル)
8	小梶 隆司(滋・東近江市役所)	2	(19-21/21-9/21-8)	1	那須 哲太郎(大・Panasonic)
9	坂本 昌信(兵・姫路八ネツキ)	2	(21-10/21-14/-)	0	中村 雅次(大・レッドシャトル)

準決勝

10	川口 敏夫(京・PSCDD)	2	(21-16/21-14/-)	0	高橋 巖(兵・難波クラブ)
11	小梶 隆司(滋・東近江市役所)	2	(21-14/19-21/21-16)	1	坂本 昌信(兵・姫路八ネツキ)

決勝戦

12	川口 敏夫(京・PSCDD)	2	(22-24/21-17/23-21)	1	小梶 隆司(滋・東近江市役所)
----	----------------	---	---------------------	---	-----------------

< 55歳以上男子単 >

1回戦

1	前田 憲宏(滋・ブルーレイク)			棄権 (不参加)	伊藤 義次(大・参天製薬)
2	羽柴 保(京・舞鶴クラブ)	2	(13-21/26-24/21-11)	1	高田 真一郎(大・友鳩サークル)
3	大竹 正人(大・豊中クラブ)	2	(21-17/21-11/-)	0	熱田 廣文(兵・アイビー)

準々決勝

4	前田 憲宏(滋・ブルーレイク)	2	(21-14/21-16/-)	0	山本 清二(京・舞鶴クラブ)
5	吉田 修治(京・京大職員)	2	(21-11/21-15/-)	0	東 寿一(大・ミドリBC)
6	松村 禎之(大・池田クラブ)	2	(21-12/21-15/-)	0	羽柴 保(京・舞鶴クラブ)
7	徳田 進(京・松風)	2	(21-15/21-16/-)	0	大竹 正人(大・豊中クラブ)

準決勝

8	前田 憲宏(滋・ブルーレイク)	2	(21-14/21-15/-)	0	吉田 修治(京・京大職員)
9	松村 禎之(大・池田クラブ)	2	(22-20/21-8/-)	0	徳田 進(京・松風)

決勝戦

10	前田 憲宏(滋・ブルーレイク)	2	(21-11/21-10/-)	0	松村 禎之(大・池田クラブ)
----	-----------------	---	-----------------	---	----------------

< 60歳以上男子単 >

1回戦

1	荻野 悦生(京・舞鶴クラブ)	2	(21-17/21-18/-)	0	西田 昭二(大・大阪府実連)
2	西村 勝(兵・村岡高教員)	2	(21-17/21-12/-)	0	杉谷 義明(大・九中クラブ)
3	千葉 昌尚(大・中央ホーム)	2	(21-12/21-7/-)	0	板垣 満(京・舞鶴クラブ)

準々決勝

4	小原 武(兵・三木赤とんぼクラブ)	2	(21-15/21-19/-)	0	荻野 悦生(京・舞鶴クラブ)
5	山路 栄三郎(兵・ポラーノ)	2	(17-21/21-14/21-12)	1	岡本 哲男(大・北清水クラブ)
6	西村 勝(兵・村岡高教員)	2	(19-21/21-16/21-12)	1	竹下 幸男(大・北清水クラブ)
7	富田 健一(滋・日本IBM)	2	(21-13/21-8/-)	0	千葉 昌尚(大・中央ホーム)

準決勝

8	山路 栄三郎(兵・ポラーノ)	2	(21-13/21-14/-)	0	小原 武(兵・三木赤とんぼクラブ)
9	富田 健一(滋・日本IBM)	2	(9-21/21-9/21-18)	1	西村 勝(兵・村岡高教員)

決勝戦

10	山路 栄三郎(兵・ポラーノ)	2	(21-17/21-15/-)	0	富田 健一(滋・日本IBM)
----	----------------	---	-----------------	---	----------------

< 65歳以上男子単 >

1回戦

1	藤井 茂夫(大・九中クラブ)			棄権 (不参加)	梅田 誉男(京・舞鶴クラブ)
2	中西 久昌(兵・三木赤とんぼクラブ)	2	(21-17/21-17/-)	0	谷口 孝次(大・九中クラブ)

準々決勝

3	四方 光市(大・池田クラブ)	2	(21-11/21-15/-)	0	藤井 茂夫(大・九中クラブ)
4	岡 国臣(大・阪南クラブ)	2	(21-17/21-13/-)	0	打田 博保(兵・電神クラブ)
6	中川 文雄(滋・彦根中央)	2	(21-12/22-20/-)	0	姫野 欣也(大・松下電器R & D)

5 中西 久昌(兵・三木赤とんぼクラブ) 2 (21-10/21-17/-) 0 藤元 繁樹(奈・水鳥)

準決勝

7 岡 国臣(大・阪南クラブ) 2 (21-18/21-11/-) 0 四方 光市(大・池田クラブ)

8 中西 久昌(兵・三木赤とんぼクラブ) 2 (21-14/17-21/21-16) 1 中川 文雄(滋・彦根中央)

決勝戦

9 岡 国臣(大・阪南クラブ) 2 (21-18/21-15/-) 0 中西 久昌(兵・三木赤とんぼクラブ)

< 70歳以上男子単 >

準々決勝

1 高山 道喜(兵・垂水クラブ) 2 (21-13/22-20/-) 0 畠中 芳雄(大・大阪府実連)

準決勝

2 高山 道喜(兵・垂水クラブ) 2 (21-15/21-19/-) 0 安澤 良夫(滋・ジョイフル)

3 佐々木 繁夫(兵・垂水クラブ) 2 (21-8/21-10/-) 0 北川 満洲雄(滋・ベイシック)

決勝戦

4 佐々木 繁夫(兵・垂水クラブ) 2 (21-9/21-11/-) 0 高山 道喜(兵・垂水クラブ)

< 40歳以上混合複 >

1回戦

1 戸田 佳江(兵・西播クラブ) 2 (21-9/21-16/-) 0 奈佐 恵(大・ブレンティ)
永井 義人(兵・シャトル) 棟居 長行(大・ブレンティ)

2 山下 恵美子(大・和光クラブ) 2 (21-7/21-8/-) 0 山村 弘美(滋・TOTOクラブ)
島田 耕二(大・Yクラブ) 山村 和照(滋・TOTOクラブ)

3 芹野 啓子(兵・西播クラブ) 2 (21-11/22-20/-) 0 川口 紀子(奈・沙羅)
八十 友昭(兵・西播クラブ) 田中 義久(奈・毘沙門天)

4 柳瀬 和子(京・平安クラブ) 2 (21-8/21-13/-) 0 徳田 敦子(大・大浜クラブ)
柳瀬 憲利(京・平安クラブ) 岸本 俊博(大・SBC)

5 湯村 明美(兵・あじさい) 2 (21-17/23-21/-) 0 藤井 由美子(奈・高田ライラック)
柴田 真志(兵・アルケミスト) 古川 和道(奈・高田ライラック)

6 畠山 桂子(大・枚方殿一クラブ) 2 (21-13/21-18/-) 0 鯉堂 知保子(滋・虎之介)
片山 達也(大・枚方殿一クラブ) 野田 義弘(滋・京セラ)

7 高垣 尚美(兵・Winnie) 2 (21-13/21-13/-) 0 松井 美之(大・中央ホーム)
高垣 達洋(兵・三木シャトル) 松井 重夫(大・中央ホーム)

棄権
(不参加)

準々決勝

8 戸田 佳江(兵・西播クラブ) 2 (16-21/21-12/21-11) 1 小山 恵美(兵・ブルーチャンス)
永井 義人(兵・シャトル) 羽鳥 正美(兵・ブルーチャンス)

9 芹野 啓子(兵・西播クラブ) 2 (21-18/21-14/-) 0 山下 恵美子(大・和光クラブ)
八十 友昭(兵・西播クラブ) 島田 耕二(大・Yクラブ)

10 柳瀬 和子(京・平安クラブ) 2 (21-16/21-17/-) 0 湯村 明美(兵・あじさい)
柳瀬 憲利(京・平安クラブ) 柴田 真志(兵・アルケミスト)

11 高垣 尚美(兵・Winnie) 2 (21-13/21-13/-) 0 畠山 桂子(大・枚方殿一クラブ)
高垣 達洋(兵・三木シャトル) 片山 達也(大・枚方殿一クラブ)

準決勝

12 戸田 佳江(兵・西播クラブ) 2 (21-14/21-17/-) 0 芹野 啓子(兵・西播クラブ)
永井 義人(兵・シャトル) 八十 友昭(兵・西播クラブ)

13 高垣 尚美(兵・Winnie) 2 (21-17/21-11/-) 0 柳瀬 和子(京・平安クラブ)
高垣 達洋(兵・三木シャトル) 柳瀬 憲利(京・平安クラブ)

決勝戦

14 戸田 佳江(兵・西播クラブ) 2 (25-23/21-14/-) 0 高垣 尚美(兵・Winnie)
永井 義人(兵・シャトル) 高垣 達洋(兵・三木シャトル)

< 45歳以上混合複 >

1回戦

1 石崎 有紀子(大・清水クラブ) 2 (21-18/21-13/-) 0 松本 由美(奈・服部ビニール工業)
石崎 一男(大・北清水クラブ) 嶋崎 弘次(奈・服部ビニール工業)

準々決勝

2 石崎 有紀子(大・清水クラブ) 2 (17-21/21-10/21-13) 1 奥田 康子(京・平安クラブ)
石崎 一男(大・北清水クラブ) 奥田 和彦(京・平安クラブ)

3 板谷 悦代(奈・水鳥) 2 (21-18/21-14/-) 0 小島 紀子(滋・T・B・A)
板谷 俊仁(奈・水鳥) 中村 忠男(滋・T・B・A)

4	中山 千鶴(京・平安クラブ) 田中 善治(京・乙訓クラブ)			棄権 (不参加)	石花 桂子(兵・あじさい) 山住 栄(兵・JFECLUB)
5	藤井 恵子(京・チームワーク) 池本 和彦(京・チームワーク)	2	(13-21/21-12/21-19)	1	山本 邦子(奈・沙羅) 本郷 毅彦(奈・田原本)
準決勝					
6	石崎 有紀子(大・清水クラブ) 石崎 一男(大・北清水クラブ)	2	(21-12/21-15/-)	0	板谷 悦代(奈・水鳥) 板谷 俊仁(奈・水鳥)
7	藤井 恵子(京・チームワーク) 池本 和彦(京・チームワーク)	2	(21-13/21-16/-)	0	中山 千鶴(京・平安クラブ) 田中 善治(京・乙訓クラブ)
決勝戦					
8	石崎 有紀子(大・清水クラブ) 石崎 一男(大・北清水クラブ)	2	(21-18/21-10/-)	0	藤井 恵子(京・チームワーク) 池本 和彦(京・チームワーク)
< 50歳以上混合複 >					
1回戦					
1	田原 貞子(大・河内長野クラブ) 中野 隆夫(大・FBC)	2	(21-16/21-4/-)	0	村上 照美(京・なでしこ) 村上 都志郎(京・向日市向陽)
2	井上 みどり(大・フレンドリークラブ) 明野 寿(大・大阪府実連)	2	(21-13/21-12/-)	0	小川 典子(京・山鳩クラブ) 掛水 一男(京・平安クラブ)
3	山住 恭恵子(兵・Plaisir) 藤林 正雄(兵・HANDS)	2	(21-12/13-21/21-17)	1	上田 しづ子(京・A.J.C.Wizards) 内藤 栄紀(京・A.J.C.Wizards)
準々決勝					
4	田原 貞子(大・河内長野クラブ) 中野 隆夫(大・FBC)	2	(21-11/21-19/-)	0	原岡 かずえ(兵・あじさい) 中村 昇(兵・むささび会)
5	福水 美保(兵・piyopiyo) 福水 一郎(兵・piyopiyo)	2	(19-21/21-16/21-15)	1	小原 純子(京・山鳩クラブ) 鈴木 保治(京・平安クラブ)
6	井上 みどり(大・フレンドリークラブ) 明野 寿(大・大阪府実連)	2	(21-5/21-12/-)	0	吉平 圭子(兵・フレッシュ三田) 野花 芳弘(兵・フレッシュ三田)
7	市川 恵子(奈・高田ライラック) 梅本 彰(奈・高田ライラック)	2	(21-18/21-14/-)	0	山住 恭恵子(兵・Plaisir) 藤林 正雄(兵・HANDS)
準決勝					
8	田原 貞子(大・河内長野クラブ) 中野 隆夫(大・FBC)	2	(21-17/21-23/21-17)	1	福水 美保(兵・piyopiyo) 福水 一郎(兵・piyopiyo)
9	井上 みどり(大・フレンドリークラブ) 明野 寿(大・大阪府実連)	2	(21-15/21-18/-)	0	市川 恵子(奈・高田ライラック) 梅本 彰(奈・高田ライラック)
決勝戦					
10	井上 みどり(大・フレンドリークラブ) 明野 寿(大・大阪府実連)	2	(21-18/24-22/-)	0	田原 貞子(大・河内長野クラブ) 中野 隆夫(大・FBC)
< 55歳以上混合複 >					
1回戦					
1	永井 祥美(京・雄飛) 永井 博(京・堀場製作所)	2	(21-13/21-14/-)	0	藪内 栄子(兵・難波クラブ) 境 良治(兵・大阪チタニウム)
準々決勝					
2	木田 美智子(大・豊中シスターズ) 北出 隆(大・Yクラブ)	2	(21-18/11-21/21-19)	1	永井 祥美(京・雄飛) 永井 博(京・堀場製作所)
3	上田 美穂子(兵・SuperBird) 竹村 和夫(兵・大阪チタニウム)	2	(17-21/21-18/21-19)	1	藤田 二三(京・京都シニア) 吉田 憲一(京・京都シニア)
4	澄川 稔子(兵・明石高専教員) 塩飽 初(兵・新日鐵広畑)	2	(21-17/21-15/-)	0	福本 房子(奈・春円) 木下 孝夫(奈・奈良)
5	松田 久式子(大・東大阪M.B.C) 松浪 新治(大・SBC)	2	(21-18/21-13/-)	0	吉田 明美(京・つくし) 野田 修平(京・京都シニア)
準決勝					
6	木田 美智子(大・豊中シスターズ) 北出 隆(大・Yクラブ)	2	(21-17/19-21/21-14)	1	上田 美穂子(兵・SuperBird) 竹村 和夫(兵・大阪チタニウム)
7	松田 久式子(大・東大阪M.B.C) 松浪 新治(大・SBC)	2	(21-17/23-21/-)	0	澄川 稔子(兵・明石高専教員) 塩飽 初(兵・新日鐵広畑)

決勝戦

8 松田 久式子(大・東大阪M.B.C) 2 (21-17/21-19/-) 0 木田 美智子(大・豊中シスターズ)
松浪 新治(大・SBC) 北出 隆(大・Yクラブ)

開催日:平成20年 2月3日(日)

< 45歳以上女子単 >

45WS

1	西林 知子(大・ふるーる)	2	(21-10/21-9/-)	0	春田 美智子(京・グラッチェ)
2	秋月 能子(兵・CLIMAX)	2	(23-20/21-17/-)	0	西林 知子(大・ふるーる)
3	秋月 能子(兵・CLIMAX)	2	(21-11/21-9/-)	0	春田 美智子(京・グラッチェ)

< 60歳以上混合複 >

60MIX

1	神谷 晴美(兵・北神クラブ) 服部 清彦(兵・PANDORA)	2	(21-16/21-18/-)	0	吉田 玲子(大・せつつクラブ) 久保川 正啓(大・Yクラブ)
2	西川 公子(兵・伊丹) 井口 信夫(兵・三菱電線工業)	2	(21-12/21-16/-)	0	吉田 玲子(大・せつつクラブ) 久保川 正啓(大・Yクラブ)
3	神谷 晴美(兵・北神クラブ) 服部 清彦(兵・PANDORA)	2	(21-16/21-19/-)	0	西川 公子(兵・伊丹) 井口 信夫(兵・三菱電線工業)

< 65歳以上混合複 >

65MIX

1	兼田 公子(大・清水クラブ) 廣瀬 隆一(大・北清水クラブ)	2	(20-22/21-12/21-12)	1	上田 妙子(奈・春円) 堀本 昌宏(奈・田原本)
2	石丸 桂子(京・ドリブン) 榎木 順雄(京・グラッチェ)	2	(15-21/21-11/21-17)	1	上田 妙子(奈・春円) 堀本 昌宏(奈・田原本)
3	兼田 公子(大・清水クラブ) 廣瀬 隆一(大・北清水クラブ)	2	(21-16/21-15/-)	0	石丸 桂子(京・ドリブン) 榎木 順雄(京・グラッチェ)

< 50歳以上女子単 >

50WS

1	地神 京子(兵・アドバンス)	2	(21-11/21-18/-)	0	南村 益代(京・つくし)
2	安達 真由美(京・スイートガールズ)	2	(21-11/21-5/-)	0	南村 益代(京・つくし)
3	安達 真由美(京・スイートガールズ)	2	(23-21/21-12/-)	0	地神 京子(兵・アドバンス)

平成19年度 第5回近畿シニア
バドミントン選手権大会

競技結果報告書

平成20年 2月 2日(土) 10:00 ~ 桜井市芝運動公園総合体育館

30歳以上女子複

1位 福島 知子(大・泉ヶ丘クラブ) 成平 薫(大・門真クラブ)	2位 保田 真由美(大・大浜クラブ) 上地 友佳子(大・スクラッチ)
3位 長谷 松代(大・フレンドリークラブ) 常井 理佐(大・桜ヶ丘クラブ)	3位 池上 磨恵(京・原谷クラブ) 木村 和美(京・原谷クラブ)
5位 谷川 佐由里(兵・ホラーノ) 五十嵐 明巳(兵・ホラーノ)	5位 徳本 美佳(奈・WIN) 溝 裕美(奈・WIN)
5位 杉本 由美子(奈・水鳥) 坂本 みえ(奈・水鳥)	5位 千菊 佳美(滋・虎之介) 羽富 干華(滋・虎之介)
9位 畑末 絵理香(兵・川西) 藤本 利恵(兵・川西)	9位 柳原 真理子(大・あいCLUB) 久保 つえみ(大・フレンドリークラブ)
9位 辻本 里江子(大・大阪フェニックス) 有田 明希子(大・大阪フェニックス)	9位 秋本 友子(京・A.J.C.Wizards) 八島 杜申子(京・フレんてい)
9位 南村 真紀(和・倶楽部蝶) 杉山 陽子(和・倶楽部蝶)	9位 藤野 佐和子(和・ミントクラブ) 宮城 由美子(和・ミントクラブ)
9位 松原 真由美(奈・水鳥) 嶋田 純子(奈・水鳥)	9位 森本 雅美(滋・晴嵐クラブ) 門脇 美奈子(滋・晴嵐クラブ)
17位 木内 陽子(兵・西播クラブ) 池元 人美(兵・ハトラ)	17位 橋本 延子(京・A.J.C.Wizards) 山形 一美(京・平安クラブ)
17位 木村 恵理(和・キラ) 早 香代(和・キラ)	17位 北村 資子(奈・Clear) 大野 木育子(奈・Clear)
17位 佐藤 はるみ(奈・Clear) 松村 安希(奈・Clear)	17位 丸山 由美子(滋・Y・フレンズ) 田中 礼子(滋・Y・フレンズ)

30歳以上男子複

1位 児玉 貴之(兵・三菱電機伊丹) 酒井 将之(兵・三菱電機伊丹)	2位 林 潤一(大・泉北ハード) 虻川 友光(大・三国クラブ)
3位 高井 雅也(兵・三木シャトル) 横田 雅士(兵・三木シャトル)	3位 高橋 宏治(滋・シルバシャトルS) 村上 哲也(滋・シルバシャトルS)
5位 長井 純一郎(兵・シャトル) 中畑 裕行(兵・シャトル)	5位 山田 浩二(兵・ホラーノ) 福井 康雄(兵・CHERRY)
5位 平岡 篤司(奈・奈良) 千田 宏之(奈・奈良)	5位 重山 教昭(奈・毘沙門天) 石川 晋(奈・毘沙門天)
9位 畑末 和彦(兵・ウッティシャトルS) 井下 勝昌(兵・クリアチャンス)	9位 鈴木 草麻生(兵・三菱電機伊丹) 河田 保憲(兵・三菱電機伊丹)
9位 佐藤 俊哉(大・阪急電鉄) 嶋津 祐司(大・阪急電鉄)	9位 森本 智忠(大・スリノ) 堀田 又治(大・スリノ)
9位 木田 琢也(大・大阪フェニックス) 山本 圭二(大・大阪フェニックス)	9位 木村 孝(京・原谷クラブ) 山本 健(京・原谷クラブ)
9位 村山 弘晃(滋・東近江市役所) 杉原 尚志(滋・京セラ)	9位 廣瀬 仁志(滋・シルバシャトルS) 田中 康清(滋・シルバシャトルS)
17位 秋本 忠輝(京・舞鶴クラブ) 北分 尊充(京・NJ)	17位 荒木 誠弘(奈・WIN) 村田 能基(奈・WIN)

40歳以上女子複

1位 稲田 百合(兵・Winnie) 高垣 尚美(兵・Winnie)	2位 戸田 佳江(兵・西播クラブ) 小高 由香(兵・西宮)
3位 山下 恵美子(大・和光クラブ) 岸本 雅世(大・和光クラブ)	3位 安 雅子(滋・湖南) 近藤 晴美(滋・湖南)
5位 南里 博美(兵・あじさい) 湯村 明美(兵・あじさい)	5位 吉田 恵子(大・あいCLUB) 徳山 芳恵(大・あいCLUB)

5位 武田 純子 (京・山鳩クラブ)
高橋 さゆり (京・山鳩クラブ)

9位 小山 恵美 (兵・ブルーシャッス)
吉井 正美 (兵・PANDORA)

9位 土岐 宜子 (和・スクエア-)
茶谷 由紀子 (和・キラ)

9位 西川 茂美 (滋・Y・フレンズ)
澤 淳子 (滋・Y・フレンズ)

40歳以上男子複

1位 羽鳥 正美 (兵・ブルーシャッス)
川北 敏也 (兵・SuperBird)

3位 山本 裕幸 (京・教職員クラブ)
高平 秀揮 (京・教職員クラブ)

5位 中嶋 敏明 (大・ミスノ)
小寺 雅裕 (大・ミスノ)

5位 中島 勲 (滋・T・B・A)
奥津 達弥 (滋・T・B・A)

9位 高垣 達洋 (兵・三木シャトル)
柴田 真志 (兵・アルケミスト)

9位 江口 武志 (兵・ナナシー)
松尾 誠一 (兵・ナナシー)

9位 宮本 忠之 (大・なかよしハウス)
植野 昭夫 (大・大阪フェニックス)

9位 寺本 信綱 (和・東和クラブ)
濱口 博司 (和・ヒギンス)

17位 中岡 邦男 (和・東和クラブ)
五行 弘澄 (和・東和クラブ)

5位 板谷 悦代 (奈・水鳥)
笹内 慶子 (奈・春円)

9位 山角 聖美 (和・ミントクラブ)
伊藤 一美 (和・貴志川クラブ)

9位 黒岩 史子 (奈・Clear)
松村 淑江 (奈・Clear)

2位 太田 智一郎 (京・ハナソニック京都)
山岸 武泰 (京・ハナソニック京都)

3位 平野 英孝 (和・那賀クラブ)
白水 彰良 (和・三菱クラブ)

5位 田中 隆行 (大・ブレんてい)
棟居 長行 (大・ブレんてい)

5位 松本 仁志 (滋・Hit)
谷 安浩 (滋・Hit)

9位 牛尾 重信 (兵・ホラーノ)
遠藤 裕司 (兵・ウッティンシャルズ)

9位 山本 浩之 (大・NSBC)
溝口 光義 (大・大阪府実連)

9位 鈴木 充広 (和・勝浦クラブ)
飯田 勝典 (和・勝浦クラブ)

9位 田辺 一夫 (滋・ブルーレイク)
佐竹 和浩 (滋・セブンオクロック)

45歳以上女子複

1位 山西 佳子 (兵・宝塚)
佐伯 悦恵 (兵・宝塚)

3位 土屋 記巳子 (大・GANBARO)
森田 須賀子 (大・GANBARO)

5位 奥田 康子 (京・平安クラブ)
石丸 紀里子 (京・ROB)

5位 山本 邦子 (奈・沙羅)
児玉 幸代 (奈・沙羅)

9位 黒石 美穂子 (兵・ホラーノ)
中嶋 由香里 (兵・ホラーノ)

2位 辻 美香恵 (兵・宝塚)
洞山 和子 (兵・宝塚)

3位 平井 千嘉子 (大・Yクラブ)
桐原 早苗 (大・Yクラブ)

5位 中山 千鶴 (京・平安クラブ)
柳瀬 和子 (京・平安クラブ)

5位 川口 紀子 (奈・沙羅)
吉岡 和美 (奈・沙羅)

9位 北川 典子 (滋・ジョイフル)
青木 善美 (滋・ジョイフル)

45歳以上男子複

1位 近藤 修弘 (京・BWAYクラブ)
高安 博正 (京・乙訓クラブ)

3位 楠本 直樹 (大・三国クラブ)
佐野 享 (大・SBC)

5位 中島 弘司 (大・塩野義製薬)
吉野 秀男 (大・塩野義製薬)

5位 辻本 進 (和・倶楽部蝶)
山路 幸三 (和・倶楽部蝶)

9位 平 昌一 (兵・新明和工業)
上田 稔 (兵・ホラーノ)

9位 蔵本 英二 (大・阪急電鉄)
大野 孝二 (大・阪急電鉄)

9位 当山 哲司 (大・大阪府教職員)
養父 一太 (大・大阪府教職員)

9位 辻本 高廣 (奈・奈良信用金庫)
藤本 英樹 (奈・王寺)

2位 佐藤 彰彦 (大・塩野義製薬)
宮本 芙士夫 (大・SOB)

3位 中島 弘之 (京・乙訓クラブ)
田中 善治 (京・乙訓クラブ)

5位 岸本 俊博 (大・SBC)
岡 充洋 (大・友鳩サークル)

5位 西川 宏 (滋・蒲生体育協会)
野寄 重美 (滋・日野体育協会)

9位 稲岡 勇 (兵・シャトル)
保井 一志 (兵・神鋼高砂)

9位 玉木 芳雄 (大・塩野義製薬)
竹内 寿和 (大・塩野義製薬)

9位 奥田 兼己 (京・舞鶴クラブ)
宮田 稔 (京・舞鶴クラブ)

9位 野木 秀樹 (滋・長浜クラブ)
天野 政治 (滋・長浜クラブ)

50歳以上女子複

1位 常行 悦子 (大・豊中シスターズ) 広瀬 登喜子 (大・豊中シスターズ)	2位 古賀 千悦子 (大・GANBARO) 松井 真理子 (大・中之島クラブ)
3位 大木 和子 (兵・あじさい) 吉平 圭子 (兵・フレッシュ三田)	3位 坂井 鈴子 (奈・高田ライラック) 西尾 知子 (奈・高田ライラック)
5位 澄川 穂子 (兵・明石高専教員) 地神 京子 (兵・アトリス)	5位 原岡 かずえ (兵・あじさい) 岩本 良子 (兵・ア化-)
5位 井上 みどり (大・フレンドリークラブ) 北原 美恵子 (大・桜ヶ丘クラブ)	5位 市川 恵子 (奈・高田ライラック) 金沢 正子 (奈・高田ライラック)

50歳以上男子複

1位 川前 明裕 (大・大阪フェニックス) 弓削 義雄 (大・なかよしハワーズ)	2位 田村 昭男 (和・倶楽部蝶) 中村 一弘 (和・東燃セネラル)
3位 山中 静憲 (大・なかよしハワーズ) 中尾 喜紀 (大・なかよしハワーズ)	3位 小椋 隆司 (滋・東近江市役所) 増田 伊知郎 (滋・大津市役所)
5位 三坪 吉幸 (大・なかよしハワーズ) 渋谷 誠一 (大・弥生クラブ)	5位 松見 恒司 (京・舞鶴クラブ) 川口 敏夫 (京・PSCDD)
5位 鈴木 保治 (京・平安クラブ) 掛水 孝男 (京・平安クラブ)	5位 横山 昌弘 (滋・長浜クラブ) 中村 忠男 (滋・T・B・A)
9位 福水 一郎 (兵・piyopiyo) 藤原 章訓 (兵・西播クラブ)	9位 房田 憲児 (兵・三菱重工神戸) 高橋 巖 (兵・難波クラブ)
9位 中村 雅次 (大・レッドシャトル) 西上 徹 (大・レッドシャトル)	9位 奥田 和彦 (京・平安クラブ) 掛水 一男 (京・平安クラブ)
9位 黒川 修一 (和・東和クラブ) 林堂 哲也 (和・東和クラブ)	

55歳以上女子複

1位 森元 恵子 (大・東大阪M.B.C) 松田 久式子 (大・東大阪M.B.C)	2位 土庵 清子 (奈・西華) 福本 房子 (奈・春円)
3位 岡田 宏美 (大・熊取クラブ) 木田 美智子 (大・豊中シスターズ)	3位 谷川 文子 (奈・高田ライラック) 篠原 礼子 (奈・高田ライラック)
5位 上田 美穂子 (兵・SuperBird) 藪内 栄子 (兵・難波クラブ)	

55歳以上男子複

1位 徳田 進 (京・松風) 高木 謙二 (京・乙訓クラブ)	2位 前田 憲宏 (滋・ブルーレイク) 高橋 恒雄 (滋・たちばな)
3位 山本 清二 (京・舞鶴クラブ) 大野 英清 (京・舞鶴クラブ)	3位 木村 健治 (京・シャトルファイブ) 平井 隆夫 (京・シャトルファイブ)
5位 松浪 新治 (大・SBC) 島田 耕二 (大・Yクラブ)	5位 島田 達三 (大・さくらBC) 山田 敏勝 (大・さくらBC)
5位 北出 隆 (大・Yクラブ) 江崎 孝二 (大・TWB)	5位 宮崎 博 (奈・奈良) 近藤 晶紀 (奈・紀寺ファシリ-)
9位 中村 昇 (兵・むささび会) 山住 栄 (兵・JFECLUB)	9位 塩飽 初 (兵・新日鐵広畑) 熱田 廣文 (兵・ア化-)

60歳以上女子複

1位 的場 幸枝 (兵・川西) 加藤 美代子 (兵・川西)	2位 神谷 晴美 (兵・北神クラブ) 苜井 尚子 (兵・ハルビクラブ)
3位 兼田 公子 (大・清水クラブ) 吉田 玲子 (大・せつつくろ)	3位 藤田 二三 (京・京都シニア) 石丸 桂子 (京・ドリブン)

60歳以上男子複

1位 服部 清彦 (兵・PANDORA) 山路 栄三郎 (兵・ポラーノ)	2位 瀬戸 正廣 (和・東和クラブ) 和田 優 (和・倶楽部蝶)
3位 井口 信夫 (兵・三菱電線工業) 伊藤 好道 (兵・住友精密)	3位 竹下 幸男 (大・北清水クラブ) 岡本 哲男 (大・北清水クラブ)

5位 岡上 充仁 (大・北清水クラブ)
杉谷 義明 (大・九中クラブ)

5位 友久 則彦 (京・いちごハウス羽遊)
今村 一夫 (京・いちごハウス羽遊)

5位 板垣 満 (京・舞鶴クラブ)
萩野 悦生 (京・舞鶴クラブ)

5位 井田 吉昭 (奈・七一会)
笹島 弘志 (奈・七一会)

65歳以上男子複

1位 中西 久昌 (兵・三木赤とんぼクラブ)
神谷 衛 (兵・北神クラブ)

2位 姫野 欣也 (大・松下電器R&D)
岡 国臣 (大・阪南クラブ)

3位 久保川 正啓 (大・Yクラブ)
廣瀬 隆一 (大・北清水クラブ)

3位 岸本 晃一 (京・グラッチェ)
榎木 順雄 (京・グラッチェ)

5位 四方 光市 (大・池田クラブ)
谷口 孝次 (大・九中クラブ)

5位 松原 清 (大・九中クラブ)
藤井 茂夫 (大・九中クラブ)

5位 神谷 隆三 (京・向日市向陽)
山田 雅弘 (京・京都シニア)

5位 森本 進 (京・舞鶴クラブ)
梅田 誉男 (京・舞鶴クラブ)

9位 打田 博保 (兵・竜神クラブ)
松田 博文 (兵・竜神クラブ)

70歳以上男子複

1位 高谷 明 (大・大阪府実連)
片山 修治 (大・大阪府実連)

2位 高山 道喜 (兵・垂水クラブ)
佐々木 繁夫 (兵・垂水クラブ)

3位 宝来 敏夫 (大・大阪府教職員)
北野 敬四郎 (大・大阪府教職員)

3位 安澤 良夫 (滋・シヨイフル)
北川 満洲雄 (滋・エイシツク)

平成19年度 第5回近畿シニア バドミントン選手権大会

競技結果報告書

平成20年 2月 3日(日) 9:00 ~ 桜井市芝運動公園総合体育館

30歳以上女子単

1位 木村 和美(京・原谷クラブ)	2位 谷川 佐由里(兵・ホラー)
3位 佐々木 幹子(兵・西播クラブ)	3位 南村 真紀(和・倶楽部蝶)
5位 木内 陽子(兵・西播クラブ)	5位 八島 杜申子(京・フレンティ)
5位 秋本 友子(京・A.J.C.Wizards)	

30歳以上男子単

1位 高井 雅也(兵・三木シャトル)	2位 林 潤一(大・泉北ハード)
3位 堀田 又治(大・スノ)	3位 山川 英律(滋・滋賀県庁)
5位 小川 貴史(兵・大阪チタニウム)	5位 秋本 忠輝(京・舞鶴クラブ)
5位 坂口 哲(京・FREEDOM)	5位 石川 晋(奈・毘沙門天)
9位 五十嵐 勝(兵・大和製衡)	9位 中川 信一(兵・神戸市役所)
9位 岸本 圭太(兵・シャトル)	9位 嶋津 祐司(大・阪急電鉄)
9位 竹下 裕二(大・北清水クラブ)	9位 末久 章(奈・水鳥)
9位 村山 弘晃(滋・東近江市役所)	16位 大原 健太郎(兵・SuperBird)
16位 原 利信(兵・住金関西)	16位 佐藤 俊哉(大・阪急電鉄)
16位 小川 裕之(滋・シャトル)	20位 森本 智忠(大・スノ)
20位 三澤 哲也(京・三菱自動車京都)	

40歳以上混合複

1位 戸田 佳江(兵・西播クラブ) 永井 義人(兵・シャトル)	2位 高垣 尚美(兵・Winnie) 高垣 達洋(兵・三木シャトル)
3位 芹野 啓子(兵・西播クラブ) 八十 友昭(兵・西播クラブ)	3位 柳瀬 和子(京・平安クラブ) 柳瀬 憲利(京・平安クラブ)
5位 小山 恵美(兵・フル・シャンス) 羽鳥 正美(兵・フル・シャンス)	5位 湯村 明美(兵・あじさい) 柴田 真志(兵・アルケミスト)
5位 山下 恵美子(大・和光クラブ) 島田 耕二(大・Yクラブ)	5位 畠山 桂子(大・枚方殿一クラブ) 片山 達也(大・枚方殿一クラブ)
9位 徳田 敦子(大・大浜クラブ) 岸本 俊博(大・SBC)	9位 奈佐 恵(大・フレンティ) 棟居 長行(大・フレンティ)
9位 松井 美之(大・中央ホーム) 松井 重夫(大・中央ホーム)	9位 川口 紀子(奈・沙羅) 田中 義久(奈・毘沙門天)
9位 藤井 由美子(奈・高田ライラック) 古川 和道(奈・高田ライラック)	9位 鯉堂 知保子(滋・虎之介) 野田 義弘(滋・京セラ)
9位 山村 弘美(滋・TOTOクラブ) 山村 和照(滋・TOTOクラブ)	

40歳以上女子単

1位 柴田 悦子(兵・キャッツ)	2位 片岡 美穂(兵・フル・シャンス)
3位 吉井 正美(兵・PANDORA)	3位 弓矢 美妃子(大・岸和田クラブ)
5位 美濃部 和子(京・松風)	

40歳以上男子単

1位 山本 裕幸(京・教職員クラブ)	2位 田中 隆行(大・フレンティ)
3位 太田 智一郎(京・ハナソニック京都)	3位 木村 孝(京・原谷クラブ)
5位 川北 敏也(兵・SuperBird)	5位 長谷 浩道(大・松下電器大阪)
5位 藤田 久(大・三国クラブ)	5位 花澤 誠(滋・エイック)

9位 遠藤 裕司 (兵・ウッティシヤトルス)
9位 井口 昌好 (兵・TAJIMA)
9位 溝口 光義 (大・大阪府実連)
9位 斉ノ内 一博 (京・プレントイ)
17位 遠藤 信志 (大・シャープ)

9位 木田 英明 (兵・大和製衡)
9位 中嶋 敏明 (大・ミスノ)
9位 須田 祥充 (大・シャープ)
9位 鈴木 充広 (和・勝浦クラブ)

45歳以上混合複

1位 石崎 有紀子 (大・清水クラブ)
石崎 一男 (大・北清水クラブ)
3位 中山 千鶴 (京・平安クラブ)
田中 善治 (京・乙訓クラブ)
5位 石花 桂子 (兵・あじさい)
山住 栄 (兵・JFECLUB)
5位 山本 邦子 (奈・沙羅)
本郷 毅彦 (奈・田原本)
9位 松本 由美 (奈・服部ビニール工業)
嶋崎 弘次 (奈・服部ビニール工業)

2位 藤井 恵子 (京・チームワーク)
池本 和彦 (京・チームワーク)
3位 板谷 悦代 (奈・水鳥)
板谷 俊仁 (奈・水鳥)
5位 奥田 康子 (京・平安クラブ)
奥田 和彦 (京・平安クラブ)
5位 小島 紀子 (滋・T・B・A)
中村 忠男 (滋・T・B・A)

45歳以上女子単

1位 秋月 能子 (兵・CLIMAX)
3位 春田 美智子 (京・クラッチェ)

2位 西林 知子 (大・ふるーる)

45歳以上男子単

1位 野牧 喜幸 (大・SOB)
3位 楠本 直樹 (大・三国クラブ)
5位 小林 典彦 (兵・兵庫県庁)
5位 上田 俊夫 (京・BWAYクラブ)
9位 奥田 兼己 (京・舞鶴クラブ)

2位 大野 孝二 (大・阪急電鉄)
3位 佐野 享 (大・SBC)
5位 蔵本 英二 (大・阪急電鉄)
5位 山林 滋弘 (滋・エイシック)
9位 宮田 稔 (京・舞鶴クラブ)

50歳以上混合複

1位 井上 みどり (大・フレンドリークラブ)
明野 寿 (大・大阪府実連)
3位 福水 美保 (兵・piyopiyo)
福水 一郎 (兵・piyopiyo)
5位 吉平 圭子 (兵・フレッシュ三田)
野花 芳弘 (兵・フレッシュ三田)
5位 山住 恭恵子 (兵・Plaisir)
藤林 正雄 (兵・HANDS)
9位 上田 しづ子 (京・A.J.C.Wizards)
内藤 栄紀 (京・A.J.C.Wizards)
9位 小川 典子 (京・山鳩クラブ)
掛水 一男 (京・平安クラブ)

2位 田原 貞子 (大・河内長野クラブ)
中野 隆夫 (大・FBC)
3位 市川 恵子 (奈・高田ライラック)
梅本 彰 (奈・高田ライラック)
5位 原岡 かずえ (兵・あじさい)
中村 昇 (兵・むささび会)
5位 小原 純子 (京・山鳩クラブ)
鈴木 保治 (京・平安クラブ)
9位 村上 照美 (京・なでしこ)
村上 都志郎 (京・向日市向陽)

50歳以上女子単

1位 安達 真由美 (京・スイトガールズ)
3位 南村 益代 (京・つくし)

2位 地神 京子 (兵・アドバンス)

50歳以上男子単

1位 川口 敏夫 (京・PSCDD)
3位 高橋 巖 (兵・難波クラブ)
5位 那須 哲太郎 (大・Panasonic)
5位 幡野 幸夫 (大・飛羽会)
9位 西上 徹 (大・レッドシヤトル)
9位 辻本 高廣 (奈・奈良信用金庫)
9位 宮川 伸夫 (滋・長浜クラブ)

小梶 隆司 (滋・東近江市役所)
3位 坂本 昌信 (兵・姫路ハネツト)
5位 中村 雅次 (大・レッドシヤトル)
5位 中村 一弘 (和・東燃ビネラル)
9位 松見 恒司 (京・舞鶴クラブ)
9位 横山 昌弘 (滋・長浜クラブ)

55歳以上混合複

1位 松田 久武子 (大・東大阪M.B.C) 松浪 新治 (大・SBC)	2位 木田 美智子 (大・豊中シスターズ) 北出 隆 (大・Yクラブ)
3位 澄川 稔子 (兵・明石高専教員) 塩飽 初 (兵・新日鐵広畑)	3位 上田 美穂子 (兵・SuperBird) 竹村 和夫 (兵・大阪チタニウム)
5位 吉田 明美 (京・つくし) 野田 修平 (京・京都シニア)	5位 永井 祥美 (京・雄飛) 永井 博 (京・堀場製作所)
5位 藤田 二三 (京・京都シニア) 吉田 憲一 (京・京都シニア)	5位 福本 房子 (奈・春円) 木下 孝夫 (奈・奈良)
9位 藪内 栄子 (兵・難波クラブ) 境 良治 (兵・大阪チタニウム)	

55歳以上男子単

1位 前田 憲宏 (滋・フルレイク)	2位 松村 禎之 (大・池田クラブ)
3位 吉田 修治 (京・京大職員)	3位 徳田 進 (京・松風)
5位 東 寿一 (大・フジBC)	5位 大竹 正人 (大・豊中クラブ)
5位 山本 清二 (京・舞鶴クラブ)	5位 羽柴 保 (京・舞鶴クラブ)
9位 熱田 廣文 (兵・ア化一)	9位 高田 真一郎 (大・友鳩サークル)
9位 伊藤 義次 (大・参天製薬)	

60歳以上混合複

1位 神谷 晴美 (兵・北神クラブ) 服部 清彦 (兵・PANDORA)	2位 西川 公子 (兵・伊丹) 井口 信夫 (兵・三菱電線工業)
3位 吉田 玲子 (大・せつクラブ) 久保川 正啓 (大・Yクラブ)	

60歳以上男子単

1位 山路 栄三郎 (兵・ホラー)	2位 富田 健一 (滋・日本IBM)
3位 西村 勝 (兵・村岡高教員)	3位 小原 武 (兵・三木赤とんぼクラブ)
5位 岡本 哲男 (大・北清水クラブ)	5位 竹下 幸男 (大・北清水クラブ)
5位 千葉 昌尚 (大・中央ホーム)	5位 萩野 悦生 (京・舞鶴クラブ)
9位 西田 昭二 (大・大阪府実連)	9位 杉谷 義明 (大・九中クラブ)
9位 板垣 満 (京・舞鶴クラブ)	

65歳以上混合複

1位 兼田 公子 (大・清水クラブ) 廣瀬 隆一 (大・北清水クラブ)	2位 石丸 桂子 (京・ドリブン) 榎木 順雄 (京・クラッチェ)
3位 上田 妙子 (奈・春円) 堀本 昌宏 (奈・田原本)	

65歳以上男子単

1位 岡 国臣 (大・阪南クラブ)	2位 中西 久昌 (兵・三木赤とんぼクラブ)
3位 四方 光市 (大・池田クラブ)	3位 中川 文雄 (滋・彦根中央)
5位 打田 博保 (兵・竜神クラブ)	5位 姫野 欣也 (大・松下電器R&D)
5位 藤井 茂夫 (大・九中クラブ)	5位 藤元 繁樹 (奈・水鳥)
9位 谷口 孝次 (大・九中クラブ)	9位 梅田 誉男 (京・舞鶴クラブ)

70歳以上男子単

1位 佐々木 繁夫 (兵・垂水クラブ)	2位 高山 道喜 (兵・垂水クラブ)
3位 安澤 良夫 (滋・ジョイフル)	3位 北川 満洲雄 (滋・エイック)
5位 畠中 芳雄 (大・大阪府実連)	