

## 2年生以下男子シングルス

平成18年度 兵庫県小学生春季バドミントン大会

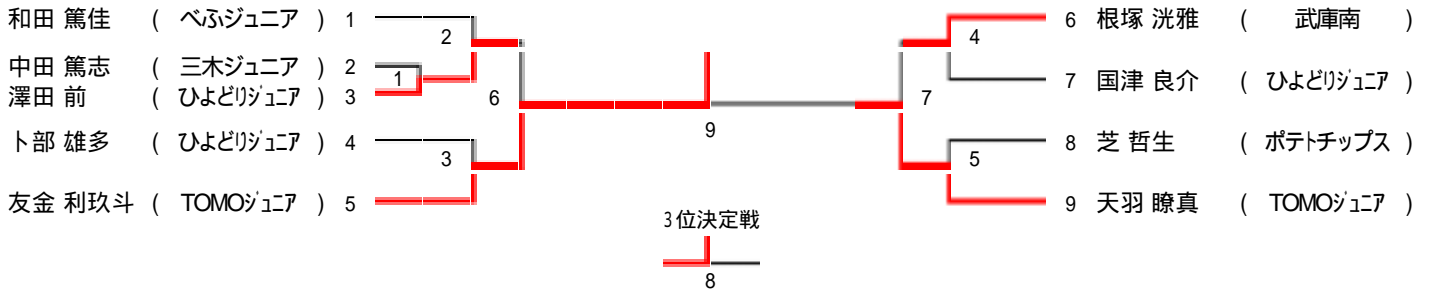

## 3年生男子シングルス

平成18年度 兵庫県小学生春季バドミントン大会

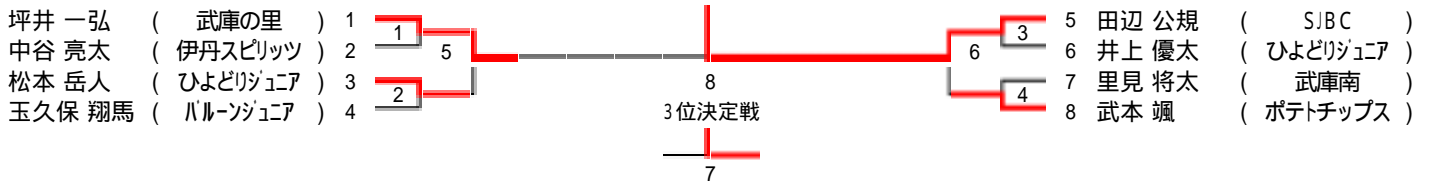

## 4年生男子シングルス

平成18年度 兵庫県小学生春季バドミントン大会

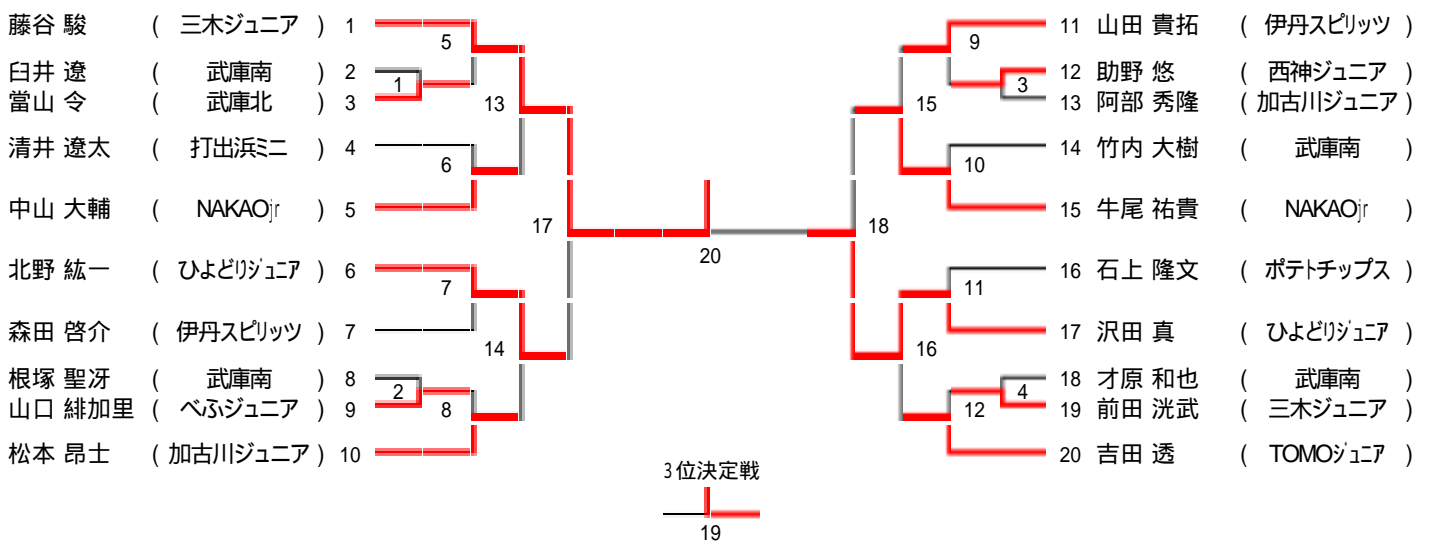

## 5年生男子シングルス

平成18年度 兵庫県小学生春季バドミントン大会

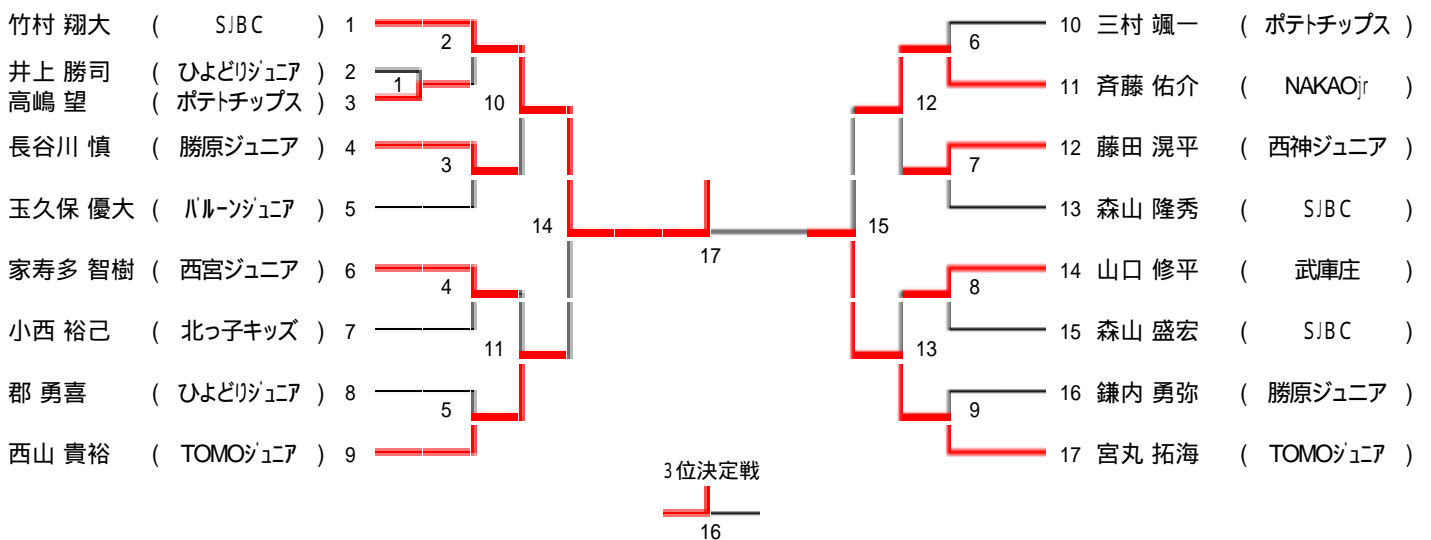

## 6年生男子シングルス

平成18年度 兵庫県小学生春季バドミントン大会

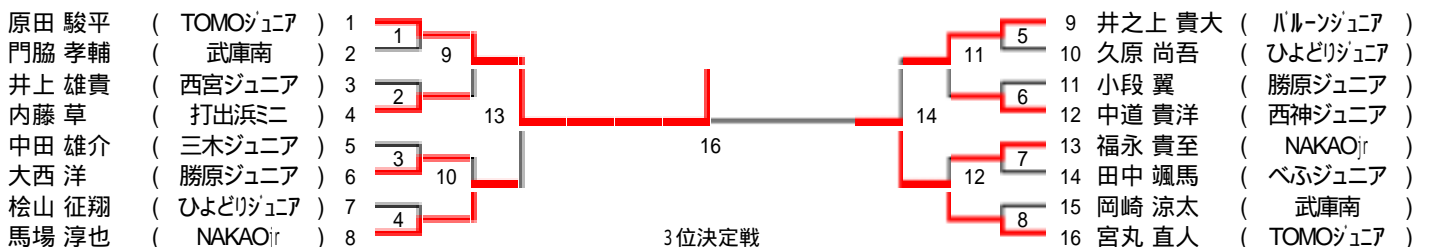

## 2年生以下女子シングルス

平成18年度 兵庫県小学生春季バドミントン大会

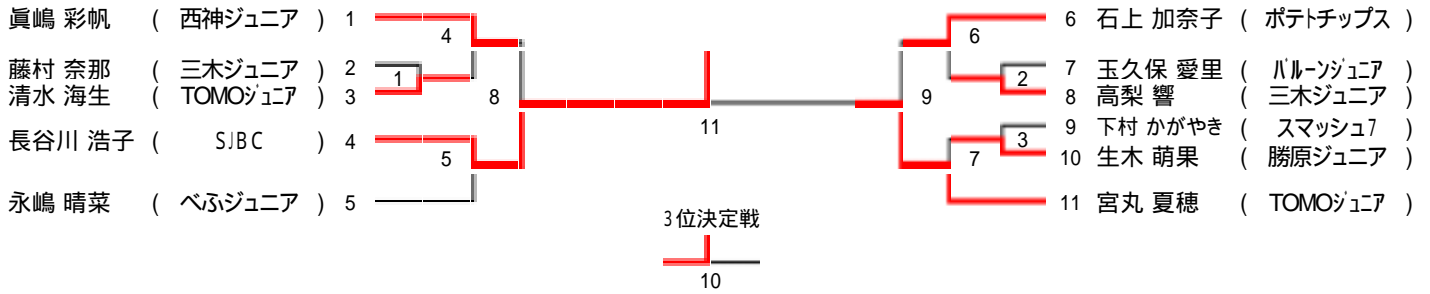

## 3年生女子シングルス

平成18年度 兵庫県小学生春季バドミントン大会

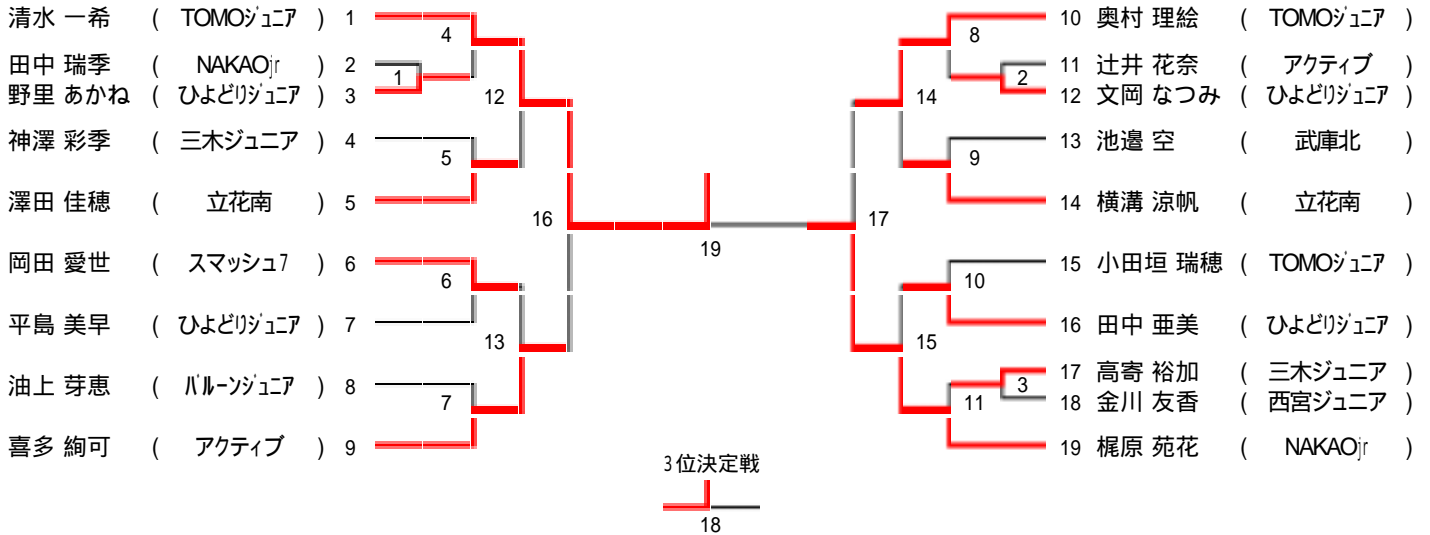

## 4年生女子シングルス

平成18年度 兵庫県小学生春季バドミントン大会

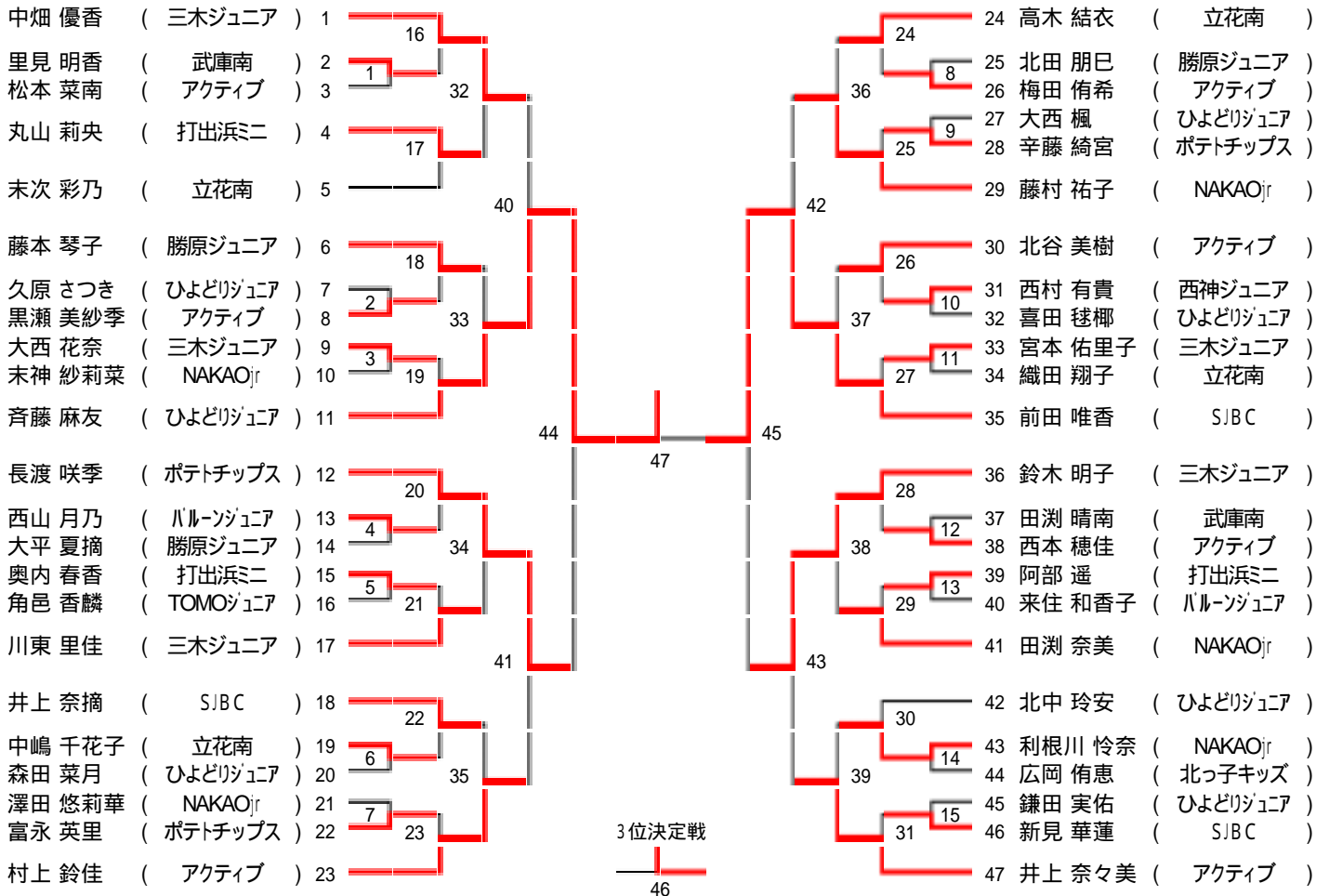

# 5年生女子シングルス

平成18年度 兵庫県小学生春季バドミントン大会

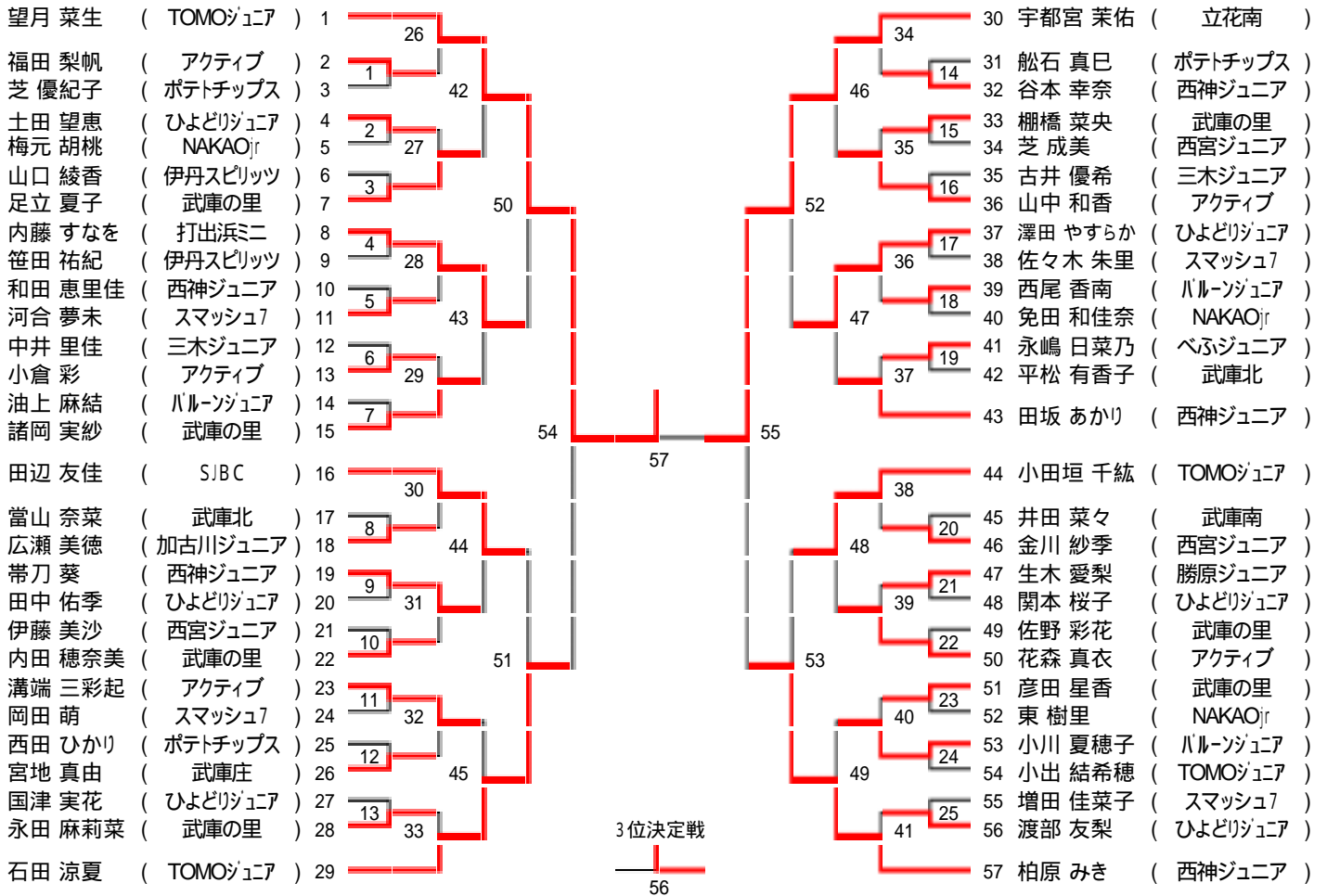

# 6年生女子シングルス

平成18年度 兵庫県小学生春季バドミントン大会

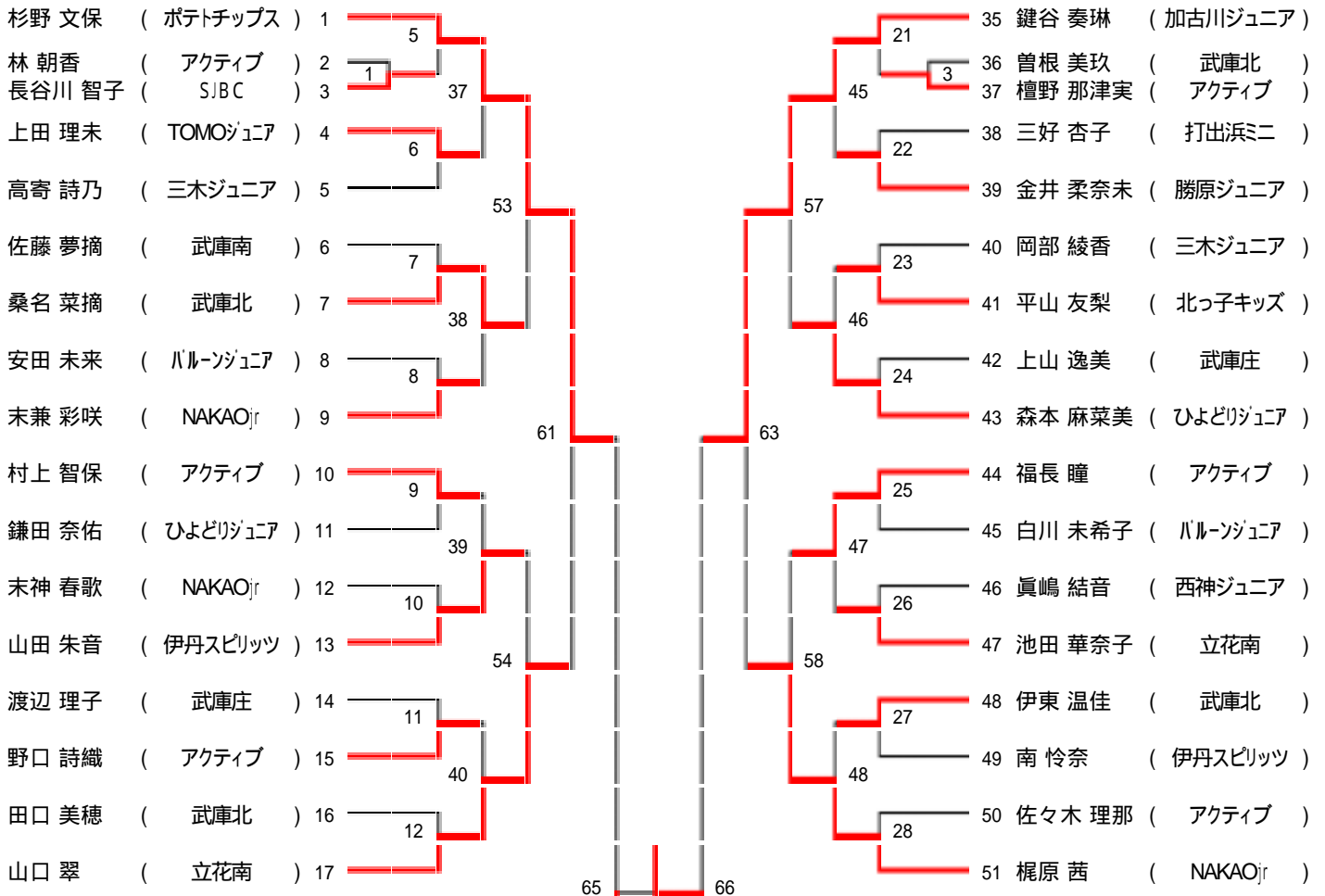

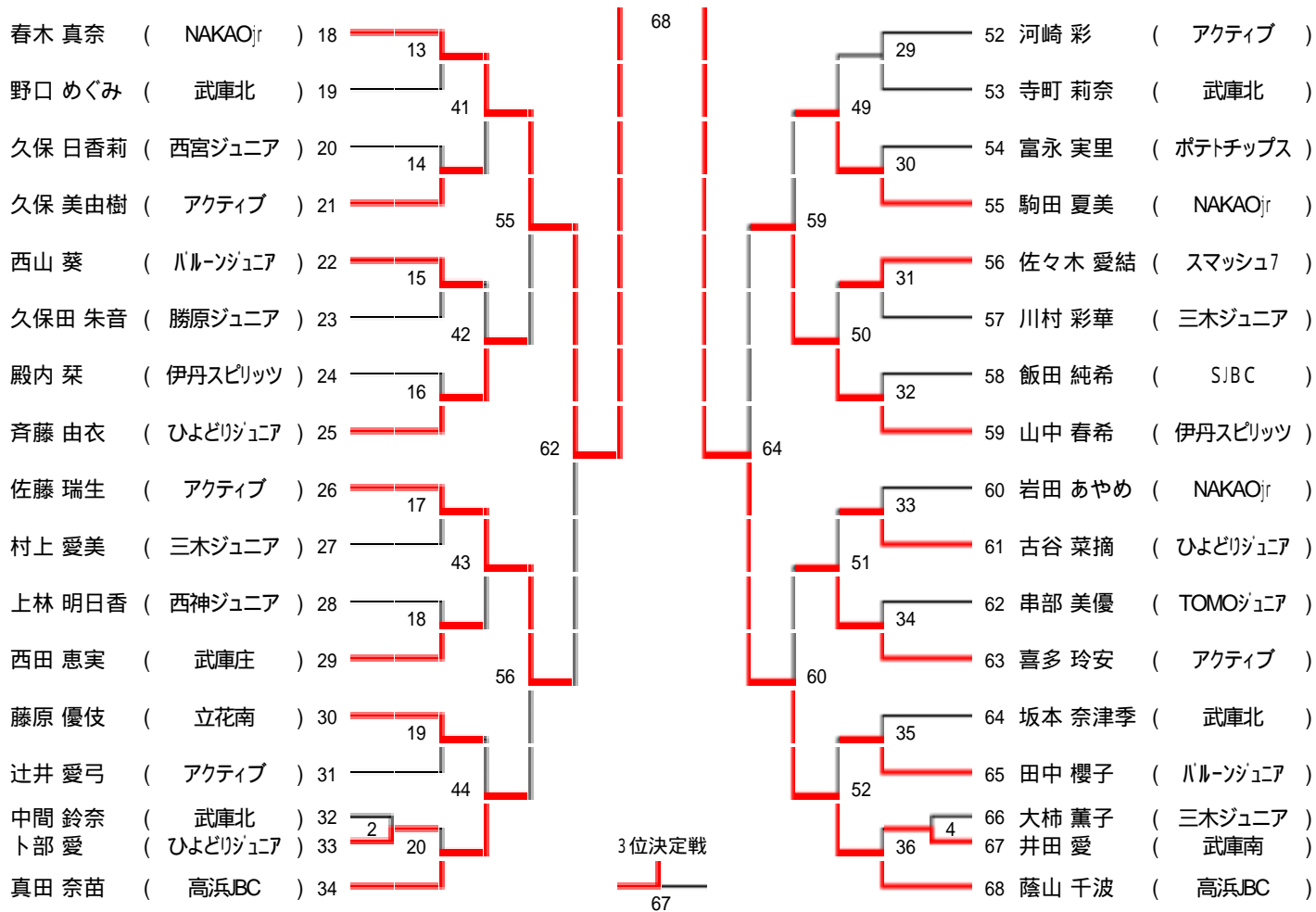

### 3年生男子ダブルス

	松本 澤田	里見 根塚	玉久保 油上								得点	ゲーム	マッチ	勝敗	順位
松本(ひよどりジュニア) 澤田(ひよどりジュニア)		2-0	1-2								54-36	3-2	1-1	1-1	2
											60.00%	60.0%	50.0%		
里見(武庫南) 根塚(武庫南)	0-2		0-2								17-44	0-4	0-2	0-2	3
											27.87%	0.0%	0.0%		
玉久保(バルーンジュニア) 油上(バルーンジュニア)	2-1	2-0									53-44	4-1	2-0	2-0	1
											54.64%	80.0%	100.0%		



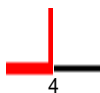

### 3年生女子ダブルス

平成18年度 兵庫県小学生春季バドミントン大会

- 奥村 理絵 ( TOMOジュニア )
- 小田垣 瑞穂 ( TOMOジュニア )
- 平島 美早 ( ひよどりジュニア )
- 野里 あかね ( ひよどりジュニア )

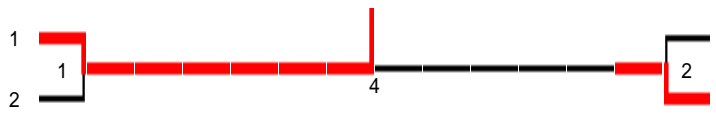

- 高寄 裕加 ( 三木ジュニア )
- 神澤 彩季 ( 三木ジュニア )
- 文岡 なつみ ( ひよどりジュニア )
- 田中 亜美 ( ひよどりジュニア )

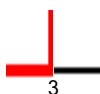

### 4年生女子ダブルス

平成18年度 兵庫県小学生春季バドミントン大会

- 前田 唯香 ( SJBC )
- 田辺 公規 ( SJBC )
- 鎌田 実佑 ( ひよどりジュニア )
- 久原 さつき ( ひよどりジュニア )
- 名田 真里奈 ( 武庫庄 )
- 西村 郁美 ( 武庫庄 )
- 西山 月乃 ( バルンジュニア )
- 来住 和香子 ( バルンジュニア )
- 黒瀬 美紗季 ( アクティブ )
- 梅田 侑希 ( アクティブ )

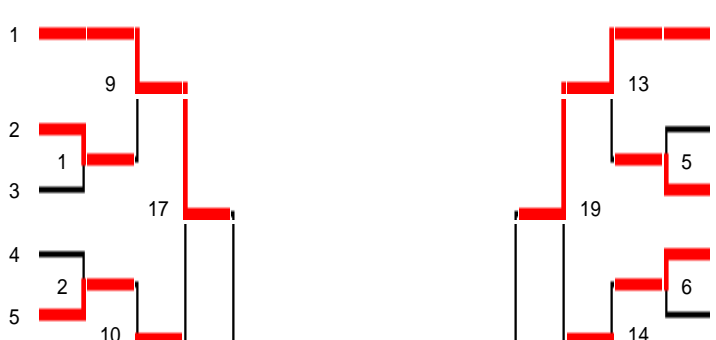

- 井上 奈々美 ( アクティブ )
- 北谷 美樹 ( アクティブ )
- 石川 楓 ( 武庫北 )
- 池邊 空 ( 武庫北 )
- 末神 紗莉菜 ( NAKAOjr )
- 澤田 悠莉華 ( NAKAOjr )
- 北中 玲安 ( ひよどりジュニア )
- 井上 優太 ( ひよどりジュニア )
- 大平 夏摘 ( 勝原ジュニア )
- 北田 朋巳 ( 勝原ジュニア )

- 田淵 奈美 ( NAKAOjr )
- 梶原 苑花 ( NAKAOjr )

- 高木 結衣 ( 立花南 )
- 横溝 涼帆 ( 立花南 )

- 鈴木 明子 ( 三木ジュニア )
- 中畑 優香 ( 三木ジュニア )

- 澤田 佳穂 ( 立花南 )
- 末次 彩乃 ( 立花南 )

- 大西 楓 ( ひよどりジュニア )
- 喜田 穂椰 ( ひよどりジュニア )
- 中嶋 千花子 ( 立花南 )
- 織田 翔子 ( 立花南 )
- 田淵 晴南 ( 武庫南 )
- 土屋 美結 ( 武庫南 )
- 奥内 春香 ( 打出浜ニ )
- 丸山 莉央 ( 打出浜ニ )

- 藤井 咲希 ( 武庫庄 )
- 最上 亜紀 ( 武庫庄 )
- 長渡 咲季 ( ポテトチップス )
- 富永 英里 ( ポテトチップス )
- 井上 奈摘 ( SJBC )
- 新見 華蓮 ( SJBC )
- 松本 菜南 ( アクティブ )
- 西本 穂佳 ( アクティブ )

- 村上 鈴佳 ( アクティブ )
- 喜多 絢可 ( アクティブ )

- 宮本 佑里子 ( 三木ジュニア )
- 川東 里佳 ( 三木ジュニア )

3位決定戦

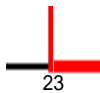

### 5年生女子ダブルス

平成18年度 兵庫県小学生春季バドミントン大会

- 石田 涼夏 ( TOMOジュニア )
- 小田垣 千紘 ( TOMOジュニア )



- 帯刀 葵 ( 西神ジュニア )
- 田坂 あかり ( 西神ジュニア )

- 佐々木 朱里 ( スマッシュ7 )
- 岡田 愛世 ( スマッシュ7 )
- 古田 澪奈 ( 武庫庄 )
- 鎌田 菜摘 ( 武庫庄 )

- 芝 成美 ( 西宮ジュニア )
- 金川 友香 ( 西宮ジュニア )
- 岡田 萌 ( スマッシュ7 )
- 増田 佳菜子 ( スマッシュ7 )

- 西田 ひかり ( ポテトチップス )
- 辛藤 綺宮 ( ポテトチップス )

- 関本 桜子 ( ひよどりジュニア )
- 田中 佑季 ( ひよどりジュニア )
- 井田 菜々 ( 武庫南 )
- 里見 明香 ( 武庫南 )



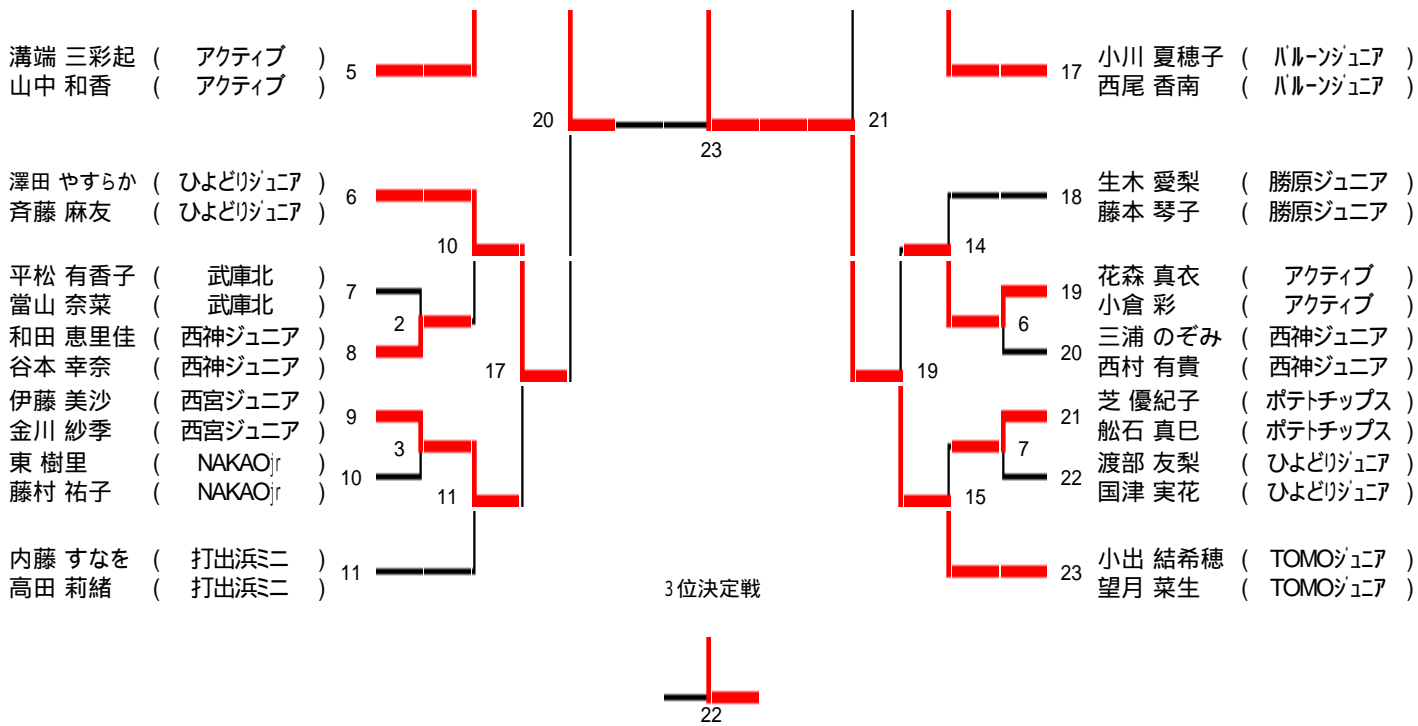

6年生女子ダブルス

平成18年度 兵庫県小学生春季バドミントン大会

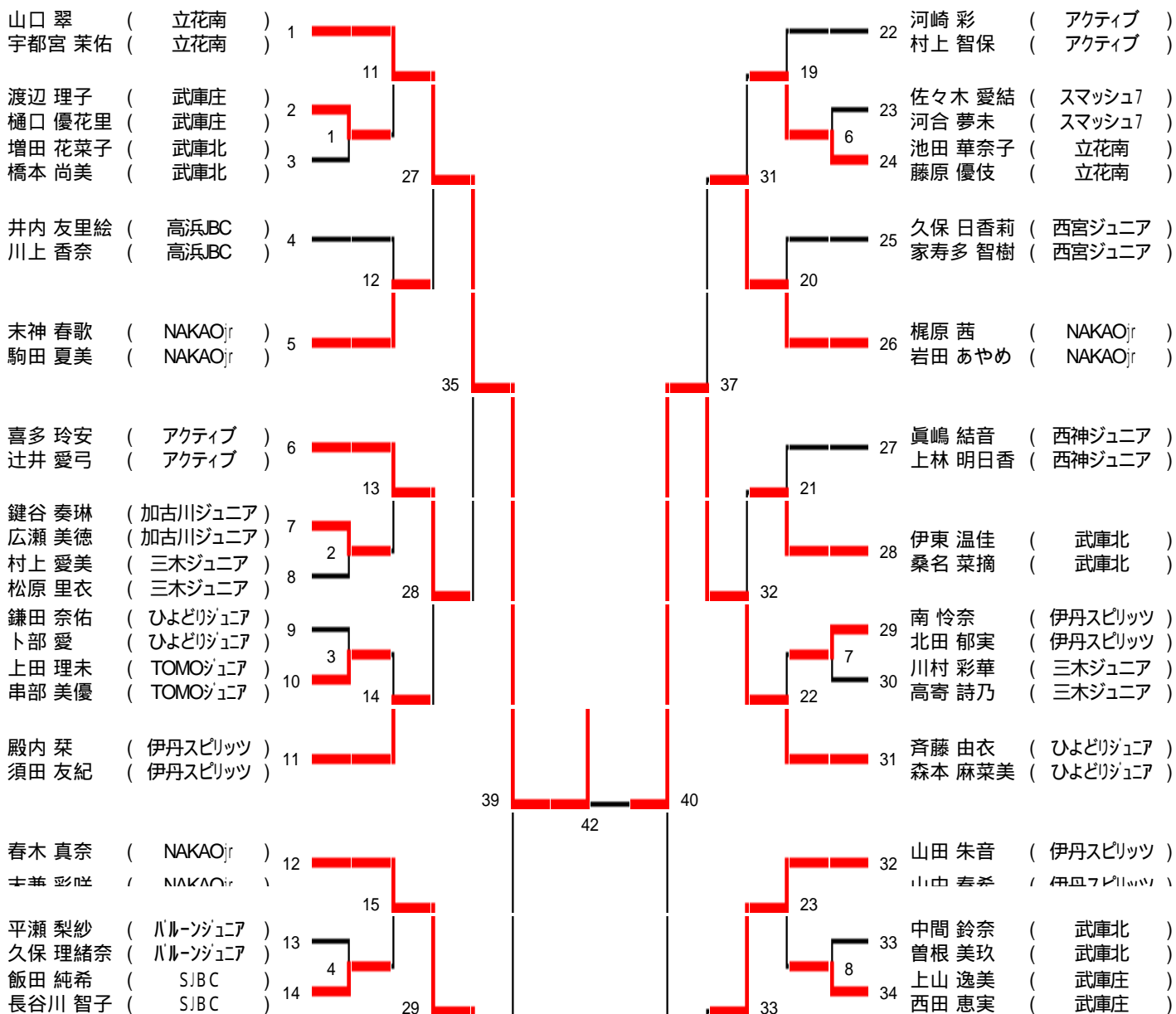



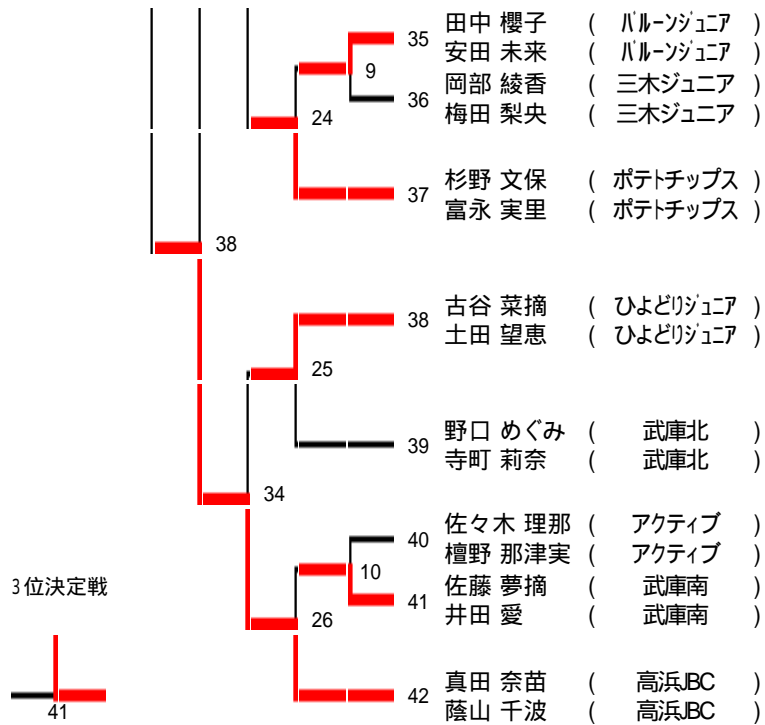
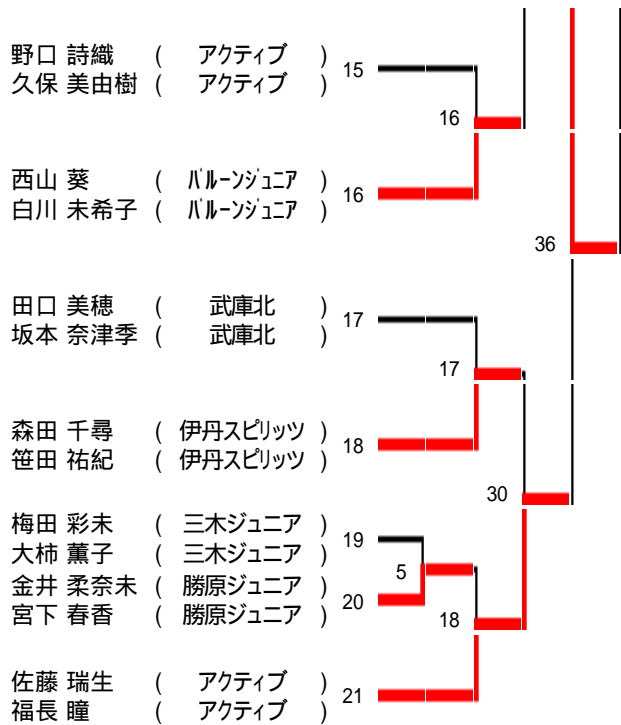

3位決定戦

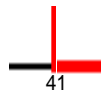

開催日:平成18年 5月6日(土)

< 2年生以下男子シングルス >

1回戦				
澤田 前(ひよどりジュニア)	2	(11-0/11-0/-)	0	中田 篤志(三木ジュニア)
準々決勝				
澤田 前(ひよどりジュニア)	2	(13-11/11-6/-)	0	和田 篤佳(べふジュニア)
友金 利玖斗(TOMOジュニア)	2	(11-1/11-1/-)	0	卜部 雄多(ひよどりジュニア)
根塚 洸雅(武庫南)	2	(11-1/11-3/-)	0	国津 良介(ひよどりジュニア)
天羽 瞭真(TOMOジュニア)	2	(11-0/11-0/-)	0	芝 哲生(ポテトチップス)
準決勝				
友金 利玖斗(TOMOジュニア)	2	(11-2/8-11/11-1)	1	澤田 前(ひよどりジュニア)
天羽 瞭真(TOMOジュニア)	2	(11-0/11-0/-)	0	根塚 洸雅(武庫南)
3位決定戦				
澤田 前(ひよどりジュニア)	2	(11-3/11-0/-)	0	根塚 洸雅(武庫南)
決勝戦				
友金 利玖斗(TOMOジュニア)	2	(11-2/11-0/-)	0	天羽 瞭真(TOMOジュニア)

< 3年生男子シングルス >

準々決勝				
坪井 一弘(武庫の里)	2	(11-3/11-3/-)	0	中谷 亮太(伊丹スピリッツ)
松本 岳人(ひよどりジュニア)	2	(11-6/11-3/-)	0	玉久保 翔馬(バルーンジュニア)
田辺 公規(SJBC)	2	(11-1/11-4/-)	0	井上 優太(ひよどりジュニア)
武本 颯(ポテトチップス)	2	(11-4/11-2/-)	0	里見 将太(武庫南)
準決勝				
坪井 一弘(武庫の里)	2	(11-3/11-2/-)	0	松本 岳人(ひよどりジュニア)
田辺 公規(SJBC)	2	(11-2/11-4/-)	0	武本 颯(ポテトチップス)
3位決定戦				
武本 颯(ポテトチップス)	2	(11-5/11-3/-)	0	松本 岳人(ひよどりジュニア)
決勝戦				
田辺 公規(SJBC)	2	(11-9/11-3/-)	0	坪井 一弘(武庫の里)

< 4年生男子シングルス >

1回戦				
當山 令(武庫北)	2	(11-3/11-1/-)	0	白井 遼(武庫南)
山口 緋加里(べふジュニア)	2	(11-5/11-3/-)	0	根塚 聖冴(武庫南)
助野 悠(西神ジュニア)	2	(11-1/11-1/-)	0	阿部 秀隆(加古川ジュニア)
前田 洸武(三木ジュニア)	2	(10-13/11-1/11-5)	1	才原 和也(武庫南)
2回戦				
藤谷 駿(三木ジュニア)	2	(11-0/11-0/-)	0	當山 令(武庫北)
中山 大輔(NAKAOjr)	2	(11-0/11-6/-)	0	清井 遼太(打出浜ミニ)
北野 紘一(ひよどりジュニア)	2	(11-2/8-11/11-8)	1	森田 啓介(伊丹スピリッツ)
松本 昂土(加古川ジュニア)	2	(11-5/13-10/-)	0	山口 緋加里(べふジュニア)
山田 貴拓(伊丹スピリッツ)	2	(11-4/11-2/-)	0	助野 悠(西神ジュニア)
牛尾 祐貴(NAKAOjr)	2	(11-0/11-4/-)	0	竹内 大樹(武庫南)
沢田 真(ひよどりジュニア)	2	(11-3/11-9/-)	0	石上 隆文(ポテトチップス)
吉田 透(TOMOジュニア)	2	(11-1/11-0/-)	0	前田 洸武(三木ジュニア)
準々決勝				
藤谷 駿(三木ジュニア)	2	(11-4/11-0/-)	0	中山 大輔(NAKAOjr)
北野 紘一(ひよどりジュニア)	2	(11-0/11-2/-)	0	松本 昂土(加古川ジュニア)
牛尾 祐貴(NAKAOjr)	2	(11-1/11-9/-)	0	山田 貴拓(伊丹スピリッツ)
沢田 真(ひよどりジュニア)	2	(5-11/11-5/11-7)	1	吉田 透(TOMOジュニア)

準決勝				
藤谷 駿(三木ジュニア)	2	(11-4/11-3/-)	0	北野 紘一(ひよどりジュニア)
沢田 真(ひよどりジュニア)	2	(11-3/11-2/-)	0	牛尾 祐貴(NAKAOjr)

3位決定戦				
牛尾 祐貴(NAKAOjr)	2	(11-2/11-5/-)	0	北野 紘一(ひよどりジュニア)

決勝戦				
藤谷 駿(三木ジュニア)	2	(11-7/5-11/11-2)	1	沢田 真(ひよどりジュニア)

### < 5年生男子シングルス >

1回戦				
高嶋 望(ポテトチップス)	2	(11-5/11-6/-)	0	井上 勝司(ひよどりジュニア)

2回戦				
竹村 翔大(SJB C)	2	(11-1/11-0/-)	0	高嶋 望(ポテトチップス)
長谷川 慎(勝原ジュニア)	2	(11-0/11-0/-)	0	玉久保 優大(バルーンジュニア)
家寿多 智樹(西宮ジュニア)	2	(11-0/11-0/-)	0	小西 裕己(北っ子キッズ)
西山 貴裕(TOMOジュニア)	2	(11-2/11-0/-)	0	郡 勇喜(ひよどりジュニア)
斉藤 佑介(NAKAOjr)	2	(2-11/11-9/11-5)	1	三村 颯一(ポテトチップス)
藤田 滉平(西神ジュニア)				棄権 (不参加) 森山 隆秀(SJB C)

山口 修平(武庫庄)	2	(11-3/11-5/-)	0	森山 盛宏(SJB C)
宮丸 拓海(TOMOジュニア)				棄権 (不参加) 鎌内 勇弥(勝原ジュニア)

準々決勝				
竹村 翔大(SJB C)	2	(11-0/11-0/-)	0	長谷川 慎(勝原ジュニア)
西山 貴裕(TOMOジュニア)	2	(11-6/11-9/-)	0	家寿多 智樹(西宮ジュニア)
斉藤 佑介(NAKAOjr)	2	(11-4/11-8/-)	0	藤田 滉平(西神ジュニア)
宮丸 拓海(TOMOジュニア)	2	(11-0/11-1/-)	0	山口 修平(武庫庄)

準決勝				
竹村 翔大(SJB C)	2	(11-2/11-2/-)	0	西山 貴裕(TOMOジュニア)
宮丸 拓海(TOMOジュニア)	2	(11-1/11-0/-)	0	斉藤 佑介(NAKAOjr)

3位決定戦				
西山 貴裕(TOMOジュニア)	2	(11-6/11-3/-)	0	斉藤 佑介(NAKAOjr)

決勝戦				
竹村 翔大(SJB C)	2	(11-3/11-4/-)	0	宮丸 拓海(TOMOジュニア)

### < 6年生男子シングルス >

1回戦				
原田 駿平(TOMOジュニア)	2	(11-0/11-0/-)	0	門脇 孝輔(武庫南)
内藤 草(打出浜ミニ)	2	(11-5/11-0/-)	0	井上 雄貴(西宮ジュニア)
大西 洋(勝原ジュニア)	2	(11-5/11-1/-)	0	中田 雄介(三木ジュニア)
馬場 淳也(NAKAOjr)	2	(11-2/11-1/-)	0	桧山 征翔(ひよどりジュニア)
井之上 貴大(バルーンジュニア)	2	(11-3/11-1/-)	0	久原 尚吾(ひよどりジュニア)
中道 貴洋(西神ジュニア)	2	(11-2/11-2/-)	0	小段 翼(勝原ジュニア)
福永 貴至(NAKAOjr)	2	(11-7/11-5/-)	0	田中 颯馬(べふジュニア)
宮丸 直人(TOMOジュニア)	2	(11-1/11-0/-)	0	岡崎 涼太(武庫南)

準々決勝				
原田 駿平(TOMOジュニア)	2	(11-1/11-0/-)	0	内藤 草(打出浜ミニ)
馬場 淳也(NAKAOjr)	2	(11-4/11-6/-)	0	大西 洋(勝原ジュニア)
井之上 貴大(バルーンジュニア)	2	(11-9/11-9/-)	0	中道 貴洋(西神ジュニア)
宮丸 直人(TOMOジュニア)	2	(11-5/11-2/-)	0	福永 貴至(NAKAOjr)

準決勝				
原田 駿平(TOMOジュニア)	2	(11-2/11-8/-)	0	馬場 淳也(NAKAOjr)
宮丸 直人(TOMOジュニア)	2	(11-2/11-3/-)	0	井之上 貴大(バルーンジュニア)
3位決定戦				
馬場 淳也(NAKAOjr)	2	(11-7/11-4/-)	0	井之上 貴大(バルーンジュニア)
決勝戦				
原田 駿平(TOMOジュニア)	2	(13-11/11-5/-)	0	宮丸 直人(TOMOジュニア)
< 2年生以下女子シングルス >				
1回戦				
清水 海生(TOMOジュニア)	2	(9-2/9-0/-)	0	藤村 奈那(三木ジュニア)
高梨 響(三木ジュニア)	2	(9-0/9-0/-)	0	玉久保 愛里(バルーンジュニア)
生木 萌果(勝原ジュニア)	2	(9-4/6-9/9-6)	1	下村 かがやき(スマッシュ7)
準々決勝				
眞嶋 彩帆(西神ジュニア)	2	(9-1/9-7/-)	0	清水 海生(TOMOジュニア)
長谷川 浩子(SJBC)	2	(9-0/9-0/-)	0	永嶋 晴菜(べふジュニア)
石上 加奈子(ポテトチップス)	2	(9-0/9-0/-)	0	高梨 響(三木ジュニア)
宮丸 夏穂(TOMOジュニア)	2	(9-1/9-1/-)	0	生木 萌果(勝原ジュニア)
準決勝				
長谷川 浩子(SJBC)	2	(9-2/9-2/-)	0	眞嶋 彩帆(西神ジュニア)
宮丸 夏穂(TOMOジュニア)	2	(9-3/9-0/-)	0	石上 加奈子(ポテトチップス)
3位決定戦				
眞嶋 彩帆(西神ジュニア)	2	(9-4/9-2/-)	0	石上 加奈子(ポテトチップス)
決勝戦				
長谷川 浩子(SJBC)	2	(9-0/9-6/-)	0	宮丸 夏穂(TOMOジュニア)
< 3年生女子シングルス >				
1回戦				
野里 あかね(ひよどりジュニア)	2	(9-3/9-2/-)	0	田中 瑞季(NAKAOjr)
文岡 なつみ(ひよどりジュニア)				棄権 (不参加) 辻井 花奈(アクティブ)
高寄 裕加(三木ジュニア)	2	(9-5/9-4/-)	0	金川 友香(西宮ジュニア)
2回戦				
清水 一希(TOMOジュニア)	2	(9-0/9-0/-)	0	野里 あかね(ひよどりジュニア)
澤田 佳穂(立花南)	2	(9-1/9-3/-)	0	神澤 彩季(三木ジュニア)
岡田 愛世(スマッシュ7)	2	(9-4/9-7/-)	0	平島 美早(ひよどりジュニア)
喜多 絢可(アクティブ)	2	(9-1/9-0/-)	0	油上 芽恵(バルーンジュニア)
奥村 理絵(TOMOジュニア)	2	(9-4/8-11/9-7)	1	文岡 なつみ(ひよどりジュニア)
横溝 涼帆(立花南)	2	(9-0/9-4/-)	0	池邊 空(武庫北)
田中 亜美(ひよどりジュニア)	2	(9-2/2-9/9-4)	1	小田垣 瑞穂(TOMOジュニア)
梶原 苑花(NAKAOjr)	2	(9-0/9-0/-)	0	高寄 裕加(三木ジュニア)
準々決勝				
清水 一希(TOMOジュニア)	2	(9-2/9-0/-)	0	澤田 佳穂(立花南)
喜多 絢可(アクティブ)	2	(9-5/9-4/-)	0	岡田 愛世(スマッシュ7)
奥村 理絵(TOMOジュニア)	2	(11-9/9-5/-)	0	横溝 涼帆(立花南)
梶原 苑花(NAKAOjr)	2	(9-3/9-0/-)	0	田中 亜美(ひよどりジュニア)
準決勝				
清水 一希(TOMOジュニア)	2	(9-1/9-5/-)	0	喜多 絢可(アクティブ)
梶原 苑花(NAKAOjr)	2	(9-0/9-2/-)	0	奥村 理絵(TOMOジュニア)
3位決定戦				
喜多 絢可(アクティブ)	2	(9-7/11-8/-)	0	奥村 理絵(TOMOジュニア)

決勝戦

清水 一希(TOMOジュニア)	2	(9-1/9-4/-)	0	梶原 苑花(NAKAOjr)
-----------------	---	-------------	---	----------------

< 4年生女子シングルス >

1回戦

里見 明香(武庫南)	2	(9-3/9-3/-)	0	松本 菜南(アクティブ)
黒瀬 美紗季(アクティブ)	2	(9-0/9-2/-)	0	久原 さつき(ひよどりジュニア)
大西 花奈(三木ジュニア)	2	(9-5/7-9/9-0)	1	末神 紗莉菜(NAKAOjr)
西山 月乃(バルーンジュニア)	2	(9-0/9-3/-)	0	大平 夏摘(勝原ジュニア)
奥内 春香(打出浜ミニ)	2	(9-0/9-0/-)	0	角邑 香麟(TOMOジュニア)
中嶋 千花子(立花南)	2	(9-1/9-0/-)	0	森田 菜月(ひよどりジュニア)
富永 英里(ポテトチップス)	2	(9-2/9-5/-)	0	澤田 悠莉華(NAKAOjr)
梅田 侑希(アクティブ)	2	(9-3/9-4/-)	0	北田 朋巳(勝原ジュニア)
辛藤 綺宮(ポテトチップス)	2	(9-2/4-9/11-10)	1	大西 楓(ひよどりジュニア)
西村 有貴(西神ジュニア)	2	(8-11/9-6/9-7)	1	喜田 毬椰(ひよどりジュニア)
宮本 佑里子(三木ジュニア)	2	(9-4/9-0/-)	0	織田 翔子(立花南)
西本 穂佳(アクティブ)	2	(9-2/9-0/-)	0	田淵 晴南(武庫南)
阿部 遥(打出浜ミニ)				棄権 (不参加) 来住 和香子(バルーンジュニア)

利根川 怜奈(NAKAOjr)	2	(9-4/9-1/-)	0	広岡 侑恵(北っ子キッズ)
新見 華蓮(SJBC)	2	(9-2/9-1/-)	0	鎌田 実佑(ひよどりジュニア)

2回戦

中畑 優香(三木ジュニア)	2	(9-1/9-0/-)	0	里見 明香(武庫南)
丸山 莉央(打出浜ミニ)	2	(9-0/9-6/-)	0	末次 彩乃(立花南)
藤本 琴子(勝原ジュニア)	2	(9-3/9-1/-)	0	黒瀬 美紗季(アクティブ)
斉藤 麻友(ひよどりジュニア)	2	(9-1/9-0/-)	0	大西 花奈(三木ジュニア)
長渡 咲季(ポテトチップス)	2	(9-1/9-0/-)	0	西山 月乃(バルーンジュニア)
川東 里佳(三木ジュニア)	2	(9-3/9-2/-)	0	奥内 春香(打出浜ミニ)
井上 奈摘(SJBC)	2	(9-0/9-1/-)	0	中嶋 千花子(立花南)
村上 鈴佳(アクティブ)	2	(9-3/9-2/-)	0	富永 英里(ポテトチップス)
高木 結衣(立花南)	2	(9-2/9-1/-)	0	梅田 侑希(アクティブ)
藤村 祐子(NAKAOjr)	2	(9-0/9-6/-)	0	辛藤 綺宮(ポテトチップス)
北谷 美樹(アクティブ)	2	(9-5/9-0/-)	0	西村 有貴(西神ジュニア)
前田 唯香(SJBC)	2	(9-1/9-4/-)	0	宮本 佑里子(三木ジュニア)
鈴木 明子(三木ジュニア)	2	(9-1/9-0/-)	0	西本 穂佳(アクティブ)
田淵 奈美(NAKAOjr)	2	(9-3/9-0/-)	0	阿部 遥(打出浜ミニ)
利根川 怜奈(NAKAOjr)	2	(9-1/7-9/9-5)	1	北中 玲安(ひよどりジュニア)
井上 奈々美(アクティブ)	2	(9-3/9-5/-)	0	新見 華蓮(SJBC)

3回戦

中畑 優香(三木ジュニア)	2	(9-0/9-0/-)	0	丸山 莉央(打出浜ミニ)
斉藤 麻友(ひよどりジュニア)	2	(9-1/9-0/-)	0	藤本 琴子(勝原ジュニア)
長渡 咲季(ポテトチップス)	2	(11-10/11-9/-)	0	川東 里佳(三木ジュニア)
村上 鈴佳(アクティブ)	2	(9-5/3-9/9-6)	1	井上 奈摘(SJBC)
藤村 祐子(NAKAOjr)	2	(2-9/9-7/9-2)	1	高木 結衣(立花南)
前田 唯香(SJBC)	2	(9-6/9-5/-)	0	北谷 美樹(アクティブ)
鈴木 明子(三木ジュニア)	2	(9-5/9-4/-)	0	田淵 奈美(NAKAOjr)
井上 奈々美(アクティブ)	2	(11-10/11-10/-)	0	利根川 怜奈(NAKAOjr)

準々決勝

斉藤 麻友(ひよどりジュニア)	2	(9-4/9-1/-)	0	中畑 優香(三木ジュニア)
長渡 咲季(ポテトチップス)	2	(3-9/9-7/9-3)	1	村上 鈴佳(アクティブ)
前田 唯香(SJBC)	2	(9-2/9-3/-)	0	藤村 祐子(NAKAOjr)
鈴木 明子(三木ジュニア)	2	(9-0/9-1/-)	0	井上 奈々美(アクティブ)

準決勝

斉藤 麻友(ひよどりジュニア)	2	(9-0/9-0/-)	0	長渡 咲季(ポテトチップス)
前田 唯香(SJBC)	2	(9-3/9-4/-)	0	鈴木 明子(三木ジュニア)

3位決定戦

鈴木 明子(三木ジュニア)	2	(9-2/11-9/-)	0	長渡 咲季(ポテトチップス)
---------------	---	--------------	---	----------------

決勝戦

斉藤 麻友(ひよどりジュニア)	2	(9-1/9-7/-)	0	前田 唯香(SJBC)
-----------------	---	-------------	---	-------------

< 5年生女子シングルス >

1回戦

福田 梨帆(アクティブ)	2	(9-6/11-10/-)	0	芝 優紀子(ポテトチップス)
土田 望恵(ひよどりジュニア)	2	(9-1/9-0/-)	0	梅元 胡桃(NAKAOjr)
足立 夏子(武庫の里)	2	(9-2/9-0/-)	0	山口 綾香(伊丹スピリッツ)
内藤 すなを(打出浜ミニ)	2	(9-3/6-9/9-4)	1	笹田 祐紀(伊丹スピリッツ)
河合 夢未(スマッシュ7)	2	(3-9/9-0/9-0)	1	和田 恵里佳(西神ジュニア)
小倉 彩(アクティブ)	2	(9-2/9-6/-)	0	中井 里佳(三木ジュニア)
諸岡 実紗(武庫の里)	2	(9-0/9-7/-)	0	油上 麻結(バルーンジュニア)
広瀬 美徳(加古川ジュニア)	2	(9-5/9-2/-)	0	當山 奈菜(武庫北)
帯刀 葵(西神ジュニア)	2	(9-5/9-0/-)	0	田中 佑季(ひよどりジュニア)
内田 穂奈美(武庫の里)	2	(9-2/3-9/11-8)	1	伊藤 美沙(西宮ジュニア)
溝端 三彩起(アクティブ)	2	(11-9/9-0/-)	0	岡田 萌(スマッシュ7)
宮地 真由(武庫庄)	2	(9-5/9-0/-)	0	西田 ひかり(ポテトチップス)
永田 麻莉菜(武庫の里)	2	(9-0/9-0/-)	0	国津 実花(ひよどりジュニア)
谷本 幸奈(西神ジュニア)	2	(9-3/9-2/-)	0	船石 真巳(ポテトチップス)
棚橋 菜央(武庫の里)	2	(9-2/9-2/-)	0	芝 成美(西宮ジュニア)
山中 和香(アクティブ)	2	(9-1/9-0/-)	0	古井 優希(三木ジュニア)
澤田 やすらか(ひよどりジュニア)	2	(11-8/9-0/-)	0	佐々木 朱里(スマッシュ7)
西尾 香南(バルーンジュニア)	2	(9-2/9-1/-)	0	免田 和佳奈(NAKAOjr)
永嶋 日菜乃(べふジュニア)	2	(9-6/9-0/-)	0	平松 有香子(武庫北)
金川 紗季(西宮ジュニア)	2	(11-8/9-2/-)	0	井田 菜々(武庫南)
生木 愛梨(勝原ジュニア)	2	(9-2/9-2/-)	0	蘭本 桜子(ひよどりジュニア)
花森 真衣(アクティブ)	2	(9-6/9-6/-)	0	佐野 彩花(武庫の里)
彦田 星香(武庫の里)	2	(9-3/9-1/-)	0	東 樹里(NAKAOjr)
小川 夏穂子(バルーンジュニア)	2	(9-2/9-4/-)	0	小出 結希穂(TOMOジュニア)
渡部 友梨(ひよどりジュニア)				棄権 (不参加) 増田 佳菜子(スマッシュ7)

2回戦

望月 菜生(TOMOジュニア)	2	(9-0/9-0/-)	0	福田 梨帆(アクティブ)
足立 夏子(武庫の里)	2	(9-4/11-9/-)	0	土田 望恵(ひよどりジュニア)
内藤 すなを(打出浜ミニ)	2	(9-7/9-6/-)	0	河合 夢未(スマッシュ7)
諸岡 実紗(武庫の里)	2	(9-7/9-4/-)	0	小倉 彩(アクティブ)
田辺 友佳(SJBC)	2	(9-3/9-1/-)	0	広瀬 美徳(加古川ジュニア)
帯刀 葵(西神ジュニア)	2	(9-0/9-1/-)	0	内田 穂奈美(武庫の里)
溝端 三彩起(アクティブ)	2	(9-3/9-2/-)	0	宮地 真由(武庫庄)
石田 涼夏(TOMOジュニア)	2	(9-1/9-0/-)	0	永田 麻莉菜(武庫の里)
宇都宮 茉佑(立花南)	2	(9-0/9-1/-)	0	谷本 幸奈(西神ジュニア)
山中 和香(アクティブ)	2	(9-1/9-1/-)	0	棚橋 菜央(武庫の里)
澤田 やすらか(ひよどりジュニア)	2	(9-2/9-4/-)	0	西尾 香南(バルーンジュニア)
田坂 あかり(西神ジュニア)	2	(7-9/9-6/9-2)	1	永嶋 日菜乃(べふジュニア)
小田垣 千紜(TOMOジュニア)	2	(9-0/9-0/-)	0	金川 紗季(西宮ジュニア)
花森 真衣(アクティブ)	2	(9-1/9-0/-)	0	生木 愛梨(勝原ジュニア)
小川 夏穂子(バルーンジュニア)	2	(9-1/9-0/-)	0	彦田 星香(武庫の里)
柏原 みき(西神ジュニア)	2	(9-0/9-1/-)	0	渡部 友梨(ひよどりジュニア)

3回戦

望月 菜生(TOMOジュニア)	2	(9-2/9-0/-)	0	足立 夏子(武庫の里)
内藤 すなを(打出浜ミニ)	2	(9-2/9-2/-)	0	諸岡 実紗(武庫の里)
田辺 友佳(SJBC)	2	(9-4/9-2/-)	0	帯刀 葵(西神ジュニア)
石田 涼夏(TOMOジュニア)	2	(11-8/4-9/9-0)	1	溝端 三彩起(アクティブ)
宇都宮 茉佑(立花南)	2	(9-0/9-2/-)	0	山中 和香(アクティブ)
澤田 やすらか(ひよどりジュニア)	2	(9-4/9-6/-)	0	田坂 あかり(西神ジュニア)
小田垣 千紘(TOMOジュニア)	2	(9-3/9-3/-)	0	花森 真衣(アクティブ)
柏原 みき(西神ジュニア)	2	(9-7/9-6/-)	0	小川 夏穂子(バルーンジュニア)

準々決勝

望月 菜生(TOMOジュニア)	2	(9-2/9-0/-)	0	内藤 すなを(打出浜ミニ)
石田 涼夏(TOMOジュニア)	2	(11-8/9-0/-)	0	田辺 友佳(SJBC)
宇都宮 茉佑(立花南)	2	(9-5/11-9/-)	0	澤田 やすらか(ひよどりジュニア)
柏原 みき(西神ジュニア)	2	(9-6/5-9/9-7)	1	小田垣 千紘(TOMOジュニア)

準決勝

望月 菜生(TOMOジュニア)	2	(9-4/9-0/-)	0	石田 涼夏(TOMOジュニア)
宇都宮 茉佑(立花南)	2	(3-9/9-4/9-6)	1	柏原 みき(西神ジュニア)

3位決定戦

柏原 みき(西神ジュニア)	2	(6-9/9-2/9-6)	1	石田 涼夏(TOMOジュニア)
---------------	---	---------------	---	-----------------

決勝戦

望月 菜生(TOMOジュニア)	2	(9-5/9-3/-)	0	宇都宮 茉佑(立花南)
-----------------	---	-------------	---	-------------

< 6年生女子シングルス >

1回戦

長谷川 智子(SJBC)	2	(9-4/9-1/-)	0	林 朝香(アクティブ)
卜部 愛(ひよどりジュニア)	2	(11-6/11-10/-)	0	中間 鈴奈(武庫北)
檀野 那津実(アクティブ)	2	(9-3/9-3/-)	0	曾根 美玖(武庫北)
井田 愛(武庫南)	2	(9-5/9-1/-)	0	大柿 薫子(三木ジュニア)

2回戦

杉野 文保(ポテトチップス)	2	(9-1/9-0/-)	0	長谷川 智子(SJBC)
上田 理未(TOMOジュニア)	2	(9-7/9-5/-)	0	高寄 詩乃(三木ジュニア)
桑名 菜摘(武庫北)	2	(9-3/9-2/-)	0	佐藤 夢摘(武庫南)
末兼 彩咲(NAKAOjr)	2	(9-4/9-2/-)	0	安田 未来(バルーンジュニア)
村上 智保(アクティブ)	2	(9-0/9-0/-)	0	鎌田 奈佑(ひよどりジュニア)
山田 朱音(伊丹スピリッツ)	2	(9-3/9-2/-)	0	末神 春歌(NAKAOjr)
野口 詩織(アクティブ)	2	(9-2/9-1/-)	0	渡辺 理子(武庫庄)
山口 翠(立花南)	2	(9-0/9-2/-)	0	田口 美穂(武庫北)
春木 真奈(NAKAOjr)	2	(9-0/9-0/-)	0	野口 めぐみ(武庫北)
久保 美由樹(アクティブ)	2	(9-7/9-4/-)	0	久保 日香莉(西宮ジュニア)
西山 葵(バルーンジュニア)	2	(9-1/9-0/-)	0	久保田 朱音(勝原ジュニア)
斉藤 由衣(ひよどりジュニア)	2	(9-6/9-1/-)	0	殿内 栞(伊丹スピリッツ)
佐藤 瑞生(アクティブ)	2	(9-1/9-1/-)	0	村上 愛美(三木ジュニア)
西田 恵実(武庫庄)	2	(9-7/9-1/-)	0	上林 明日香(西神ジュニア)
藤原 優伎(立花南)	2	(9-6/9-7/-)	0	辻井 愛弓(アクティブ)
真田 奈苗(高浜JBC)	2	(9-0/9-0/-)	0	卜部 愛(ひよどりジュニア)
鍵谷 奏琳(加古川ジュニア)	2	(9-0/9-0/-)	0	檀野 那津実(アクティブ)
金井 柔奈未(勝原ジュニア)	2	(9-5/9-2/-)	0	三好 杏子(打出浜ミニ)
平山 友梨(北っ子キッズ)	2	(11-8/3-9/9-2)	1	岡部 綾香(三木ジュニア)
森本 麻菜美(ひよどりジュニア)	2	(9-6/9-4/-)	0	上山 逸美(武庫庄)
福長 瞳(アクティブ)	2	(9-7/9-5/-)	0	白川 未希子(バルーンジュニア)
池田 華奈子(立花南)	2	(9-2/7-9/9-1)	1	眞嶋 結音(西神ジュニア)
伊東 温佳(武庫北)	2	(9-1/9-0/-)	0	南 怜奈(伊丹スピリッツ)
梶原 茜(NAKAOjr)	2	(9-1/9-0/-)	0	佐々木 理那(アクティブ)



寺町 莉奈(武庫北)	棄権 (不参加)		棄権 (不参加)	河崎 彩(アクティブ)
駒田 夏美(NAKAOjr)	2	(9-7/9-2/-)	0	富永 実里(ポテトチップス)
佐々木 愛結(スマッシュ7)	2	(9-1/9-4/-)	0	川村 彩華(三木ジュニア)
山中 春希(伊丹スピリッツ)	2	(9-4/9-4/-)	0	飯田 純希(SJBC)
古谷 菜摘(ひよどりジュニア)	2	(9-3/9-4/-)	0	岩田 あやめ(NAKAOjr)
喜多 玲安(アクティブ)	2	(9-5/3-9/9-2)	1	串部 美優(TOMOジュニア)
田中 櫻子(バルーンジュニア)	2	(5-9/9-5/9-1)	1	坂本 奈津季(武庫北)
蔭山 千波(高浜JBC)	2	(9-0/9-0/-)	0	井田 愛(武庫南)
3回戦				
杉野 文保(ポテトチップス)	2	(9-3/9-1/-)	0	上田 理未(TOMOジュニア)
桑名 菜摘(武庫北)	2	(9-7/11-10/-)	0	末兼 彩咲(NAKAOjr)
山田 朱音(伊丹スピリッツ)	2	(9-4/9-1/-)	0	村上 智保(アクティブ)
山口 翠(立花南)	2	(9-4/9-0/-)	0	野口 詩織(アクティブ)
春木 真奈(NAKAOjr)	2	(9-0/9-3/-)	0	久保 美由樹(アクティブ)
斉藤 由衣(ひよどりジュニア)	2	(5-9/9-2/9-2)	1	西山 葵(バルーンジュニア)
佐藤 瑞生(アクティブ)	2	(9-5/9-5/-)	0	西田 恵実(武庫庄)
真田 奈苗(高浜JBC)	2	(9-4/9-2/-)	0	藤原 優伎(立花南)
鍵谷 奏琳(加古川ジュニア)	2	(9-1/9-4/-)	0	金井 柔奈未(勝原ジュニア)
森本 麻菜美(ひよどりジュニア)	2	(9-0/9-0/-)	0	平山 友梨(北っ子キッズ)
福長 瞳(アクティブ)	2	(9-7/9-2/-)	0	池田 華奈子(立花南)
梶原 茜(NAKAOjr)	2	(9-2/9-3/-)	0	伊東 温佳(武庫北)
駒田 夏美(NAKAOjr)			棄権 (不参加)	前者棄権 前者棄権
山中 春希(伊丹スピリッツ)	2	(9-2/9-5/-)	0	佐々木 愛結(スマッシュ7)
喜多 玲安(アクティブ)	2	(0-9/9-3/9-7)	1	古谷 菜摘(ひよどりジュニア)
蔭山 千波(高浜JBC)	2	(9-0/9-0/-)	0	田中 櫻子(バルーンジュニア)
4回戦				
杉野 文保(ポテトチップス)	2	(9-0/9-6/-)	0	桑名 菜摘(武庫北)
山口 翠(立花南)	2	(9-4/9-5/-)	0	山田 朱音(伊丹スピリッツ)
春木 真奈(NAKAOjr)	2	(6-9/9-0/9-7)	1	斉藤 由衣(ひよどりジュニア)
佐藤 瑞生(アクティブ)	2	(9-7/5-9/9-7)	1	真田 奈苗(高浜JBC)
鍵谷 奏琳(加古川ジュニア)	2	(9-3/9-0/-)	0	森本 麻菜美(ひよどりジュニア)
梶原 茜(NAKAOjr)	2	(9-3/9-0/-)	0	福長 瞳(アクティブ)
山中 春希(伊丹スピリッツ)	2	(9-6/9-1/-)	0	駒田 夏美(NAKAOjr)
蔭山 千波(高浜JBC)	2	(9-2/9-2/-)	0	喜多 玲安(アクティブ)
準々決勝				
杉野 文保(ポテトチップス)	2	(11-10/9-5/-)	0	山口 翠(立花南)
春木 真奈(NAKAOjr)	2	(9-2/9-3/-)	0	佐藤 瑞生(アクティブ)
鍵谷 奏琳(加古川ジュニア)	2	(9-6/9-3/-)	0	梶原 茜(NAKAOjr)
蔭山 千波(高浜JBC)	2	(9-5/9-0/-)	0	山中 春希(伊丹スピリッツ)
準決勝				
春木 真奈(NAKAOjr)	2	(9-3/9-2/-)	0	杉野 文保(ポテトチップス)
蔭山 千波(高浜JBC)	2	(9-5/9-6/-)	0	鍵谷 奏琳(加古川ジュニア)
3位決定戦				
杉野 文保(ポテトチップス)	2	(9-3/9-3/-)	0	鍵谷 奏琳(加古川ジュニア)
決勝戦				
蔭山 千波(高浜JBC)	2	(6-9/11-10/9-1)	1	春木 真奈(NAKAOjr)

開催日:平成18年 5月7日(日)

< 4年生男子ダブルス >

1回戦			
石上 隆文(ポテトチップス)	2	(11-1/11-0/-)	0 當山 令(武庫北)
武本 颯(ポテトチップス)			泉 潤(武庫北)
松本 昂土(加古川ジュニア)	2	(8-11/11-5/11-3)	1 前田 洸武(三木ジュニア)
阿部 秀隆(加古川ジュニア)			梅田 寛也(三木ジュニア)

準々決勝			
吉田 透(TOMOジュニア)	2	(11-1/11-2/-)	0 石上 隆文(ポテトチップス)
清水 一希(TOMOジュニア)			武本 颯(ポテトチップス)
沢田 真(ひよどりジュニア)	2	(11-1/11-3/-)	0 竹内 大樹(武庫南)
北野 紘一(ひよどりジュニア)			根塚 聖冴(武庫南)
牛尾 祐貴(NAKAOjr)	2	(11-0/11-0/-)	0 白井 遼(武庫南)
中山 大輔(NAKAOjr)			才原 和也(武庫南)
山田 貴拓(伊丹スピリッツ)	2	(11-0/11-1/-)	0 松本 昂土(加古川ジュニア)
森田 啓介(伊丹スピリッツ)			阿部 秀隆(加古川ジュニア)

準決勝			
吉田 透(TOMOジュニア)	2	(11-8/13-10/-)	0 沢田 真(ひよどりジュニア)
清水 一希(TOMOジュニア)			北野 紘一(ひよどりジュニア)
牛尾 祐貴(NAKAOjr)	2	(11-0/11-3/-)	0 山田 貴拓(伊丹スピリッツ)
中山 大輔(NAKAOjr)			森田 啓介(伊丹スピリッツ)

3位決定戦			
沢田 真(ひよどりジュニア)	2	(11-4/11-3/-)	0 山田 貴拓(伊丹スピリッツ)
北野 紘一(ひよどりジュニア)			森田 啓介(伊丹スピリッツ)

決勝戦			
牛尾 祐貴(NAKAOjr)	2	(11-8/11-5/-)	0 吉田 透(TOMOジュニア)
中山 大輔(NAKAOjr)			清水 一希(TOMOジュニア)

< 5年生男子ダブルス >

1回戦			
井上 勝司(ひよどりジュニア)	2	(13-11/11-9/-)	0 玉久保 優大(バルーンジュニア)
郡 勇喜(ひよどりジュニア)			油上 麻結(バルーンジュニア)
山口 修平(武庫庄)	2	(11-1/11-1/-)	棄権 (不参加) 森山 隆秀(S.J.B.C)
宮地 真由(武庫庄)			森山 盛宏(S.J.B.C)

準々決勝			
竹村 翔大(S.J.B.C)	2	(11-0/11-1/-)	0 井上 勝司(ひよどりジュニア)
田辺 友佳(S.J.B.C)			郡 勇喜(ひよどりジュニア)
藤田 滉平(西神ジュニア)			棄権 (不参加) 長谷川 慎(勝原ジュニア)
助野 悠(西神ジュニア)			鎌内 勇弥(勝原ジュニア)
西山 貴裕(TOMOジュニア)	2	(11-1/11-1/-)	0 斉藤 佑介(NAKAOjr)
宮丸 拓海(TOMOジュニア)			梅元 胡桃(NAKAOjr)
三村 颯一(ポテトチップス)	2	(11-7/4-11/11-2)	1 山口 修平(武庫庄)
高嶋 望(ポテトチップス)			宮地 真由(武庫庄)

準決勝			
竹村 翔大(S.J.B.C)	2	(11-1/11-1/-)	0 藤田 滉平(西神ジュニア)
田辺 友佳(S.J.B.C)			助野 悠(西神ジュニア)
西山 貴裕(TOMOジュニア)	2	(11-0/11-3/-)	0 三村 颯一(ポテトチップス)
宮丸 拓海(TOMOジュニア)			高嶋 望(ポテトチップス)

3位決定戦			
三村 颯一(ポテトチップス)	2	(11-3/11-9/-)	0 藤田 滉平(西神ジュニア)
高嶋 望(ポテトチップス)			助野 悠(西神ジュニア)

決勝戦			
西山 貴裕(TOMOジュニア)	2	(11-7/11-7/-)	0 竹村 翔大(S.J.B.C)
宮丸 拓海(TOMOジュニア)			田辺 友佳(S.J.B.C)

< 6年生男子ダブルス >

準々決勝				
馬場 淳也(NAKAOjr)	2	(11-0/11-1/-)	0	岡崎 涼太(武庫南)
福永 貴至(NAKAOjr)				門脇 孝輔(武庫南)
大西 洋(勝原ジュニア)	2	(11-0/11-6/-)	0	内藤 草(打出浜ミニ)
小段 翼(勝原ジュニア)				三好 杏子(打出浜ミニ)
中道 貴洋(西神ジュニア)	2	(11-4/11-0/-)	0	桧山 征翔(ひよどりジュニア)
柏原 みき(西神ジュニア)				久原 尚吾(ひよどりジュニア)
原田 駿平(TOMOジュニア)	2	(11-0/11-0/-)	0	宮崎 智也(西宮ジュニア)
宮丸 直人(TOMOジュニア)				井上 雄貴(西宮ジュニア)

準決勝				
馬場 淳也(NAKAOjr)	2	(11-7/11-4/-)	0	大西 洋(勝原ジュニア)
福永 貴至(NAKAOjr)				小段 翼(勝原ジュニア)
原田 駿平(TOMOジュニア)	2	(5-11/11-2/11-2)	1	中道 貴洋(西神ジュニア)
宮丸 直人(TOMOジュニア)				柏原 みき(西神ジュニア)

3位決定戦				
中道 貴洋(西神ジュニア)	2	(11-8/11-4/-)	0	大西 洋(勝原ジュニア)
柏原 みき(西神ジュニア)				小段 翼(勝原ジュニア)

決勝戦				
原田 駿平(TOMOジュニア)	2	(11-1/11-2/-)	0	馬場 淳也(NAKAOjr)
宮丸 直人(TOMOジュニア)				福永 貴至(NAKAOjr)

### < 2年生以下男女ダブルス >

準々決勝				
卜部 雄多(ひよどりジュニア)	2	(8-11/11-3/11-6)	1	高梨 響(三木ジュニア)
国津 良介(ひよどりジュニア)				中田 篤志(三木ジュニア)

準決勝				
天羽 瞭真(TOMOジュニア)	2	(11-2/11-0/-)	0	卜部 雄多(ひよどりジュニア)
友金 利玖斗(TOMOジュニア)				国津 良介(ひよどりジュニア)
宮丸 夏穂(TOMOジュニア)	2	(11-6/11-3/-)	0	芝 哲生(ポテトチップス)
清水 海生(TOMOジュニア)				石上 加奈子(ポテトチップス)

3位決定戦				
卜部 雄多(ひよどりジュニア)	2	(11-4/11-6/-)	0	芝 哲生(ポテトチップス)
国津 良介(ひよどりジュニア)				石上 加奈子(ポテトチップス)

決勝戦				
天羽 瞭真(TOMOジュニア)	2	(11-6/11-8/-)	0	宮丸 夏穂(TOMOジュニア)
友金 利玖斗(TOMOジュニア)				清水 海生(TOMOジュニア)

### < 3年生女子ダブルス >

準決勝				
奥村 理絵(TOMOジュニア)	2	(11-3/11-0/-)	0	平島 美早(ひよどりジュニア)
小田垣 瑞穂(TOMOジュニア)				野里 あかね(ひよどりジュニア)
文岡 なつみ(ひよどりジュニア)	2	(11-1/11-1/-)	0	高寄 裕加(三木ジュニア)
田中 亜美(ひよどりジュニア)				神澤 彩季(三木ジュニア)

3位決定戦				
平島 美早(ひよどりジュニア)	2	(11-13/11-8/11-4)	1	高寄 裕加(三木ジュニア)
野里 あかね(ひよどりジュニア)				神澤 彩季(三木ジュニア)

決勝戦				
奥村 理絵(TOMOジュニア)	2	(11-5/5-11/11-9)	1	文岡 なつみ(ひよどりジュニア)
小田垣 瑞穂(TOMOジュニア)				田中 亜美(ひよどりジュニア)

### < 4年生女子ダブルス >

1回戦				
鎌田 実佑(ひよどりジュニア)	2	(11-4/13-12/-)	0	名田 真里奈(武庫庄)
久原 さつき(ひよどりジュニア)				西村 郁美(武庫庄)
黒瀬 美紗季(アクティブ)	2	(13-12/13-10/-)	棄権 (不参加)	西山 月乃(バルーンジュニア)
梅田 侑希(アクティブ)				来住 和香子(バルーンジュニア)
大西 楓(ひよどりジュニア)	2	(11-7/11-7/-)	0	中嶋 千花子(立花南)
喜田 穂椰(ひよどりジュニア)				織田 翔子(立花南)

奥内 春香(打出浜ミニ)	2	(11-0/11-1/-)	0	田淵 晴南(武庫南)
丸山 莉央(打出浜ミニ)				土屋 美結(武庫南)
未神 紗莉菜(NAKAOjr)	2	(11-1/11-0/-)	0	石川 楓(武庫北)
澤田 悠莉華(NAKAOjr)				池邊 空(武庫北)
北中 玲安(ひよどりジュニア)	2	(11-1/11-2/-)	0	大平 夏摘(勝原ジュニア)
井上 優太(ひよどりジュニア)				北田 朋巳(勝原ジュニア)
長渡 咲季(ポテトチップス)	2	(11-1/11-1/-)	0	藤井 咲希(武庫庄)
富永 英里(ポテトチップス)				最上 亜紀(武庫庄)
井上 奈摘(SJBC)	2	(11-3/11-2/-)	0	松本 菜南(アクティブ)
新見 華蓮(SJBC)				西本 穂佳(アクティブ)

### 2回戦

前田 唯香(SJBC)	2	(11-0/11-3/-)	0	鎌田 実佑(ひよどりジュニア)
田辺 公規(SJBC)				久原 さつき(ひよどりジュニア)
田淵 奈美(NAKAOjr)	2	(11-6/11-1/-)	0	黒瀬 美紗季(アクティブ)
梶原 苑花(NAKAOjr)				梅田 侑希(アクティブ)
鈴木 明子(三木ジュニア)	2	(11-0/11-0/-)	0	大西 楓(ひよどりジュニア)
中畑 優香(三木ジュニア)				喜田 穂椰(ひよどりジュニア)
村上 鈴佳(アクティブ)	2	(11-4/11-5/-)	0	奥内 春香(打出浜ミニ)
喜多 絢可(アクティブ)				丸山 莉央(打出浜ミニ)
井上 奈々美(アクティブ)	2	(11-2/11-2/-)	0	未神 紗莉菜(NAKAOjr)
北谷 美樹(アクティブ)				澤田 悠莉華(NAKAOjr)
高木 結衣(立花南)	2	(11-5/11-3/-)	0	北中 玲安(ひよどりジュニア)
横溝 涼帆(立花南)				井上 優太(ひよどりジュニア)
長渡 咲季(ポテトチップス)	2	(11-1/11-5/-)	0	澤田 佳穂(立花南)
富永 英里(ポテトチップス)				末次 彩乃(立花南)
宮本 佑里子(三木ジュニア)	2	(11-3/11-6/-)	0	井上 奈摘(SJBC)
川東 里佳(三木ジュニア)				新見 華蓮(SJBC)

### 準々決勝

前田 唯香(SJBC)	2	(11-1/11-4/-)	0	田淵 奈美(NAKAOjr)
田辺 公規(SJBC)				梶原 苑花(NAKAOjr)
鈴木 明子(三木ジュニア)	2	(11-0/11-1/-)	0	村上 鈴佳(アクティブ)
中畑 優香(三木ジュニア)				喜多 絢可(アクティブ)
井上 奈々美(アクティブ)	2	(11-4/11-4/-)	0	高木 結衣(立花南)
北谷 美樹(アクティブ)				横溝 涼帆(立花南)
宮本 佑里子(三木ジュニア)	2	(11-4/11-0/-)	0	長渡 咲季(ポテトチップス)
川東 里佳(三木ジュニア)				富永 英里(ポテトチップス)

### 準決勝

鈴木 明子(三木ジュニア)	2	(11-8/11-3/-)	0	前田 唯香(SJBC)
中畑 優香(三木ジュニア)				田辺 公規(SJBC)
宮本 佑里子(三木ジュニア)	2	(11-3/2-11/11-2)	1	井上 奈々美(アクティブ)
川東 里佳(三木ジュニア)				北谷 美樹(アクティブ)

### 3位決定戦

井上 奈々美(アクティブ)	2	(11-3/8-11/11-7)	1	前田 唯香(SJBC)
北谷 美樹(アクティブ)				田辺 公規(SJBC)

### 決勝戦

鈴木 明子(三木ジュニア)	2	(11-5/11-3/-)	0	宮本 佑里子(三木ジュニア)
中畑 優香(三木ジュニア)				川東 里佳(三木ジュニア)

## < 5年生女子ダブルス >

### 1回戦

佐々木 朱里(スマッシュ7)	2	(11-4/11-2/-)	0	古田 澪奈(武庫庄)
岡田 愛世(スマッシュ7)				鎌田 菜摘(武庫庄)
和田 恵里佳(西神ジュニア)	2	(11-8/11-3/-)	0	平松 有香子(武庫北)
谷本 幸奈(西神ジュニア)				富山 奈菜(武庫北)
伊藤 美沙(西宮ジュニア)	2	(13-10/11-7/-)	0	東 樹里(NAKAOjr)
金川 紗季(西宮ジュニア)				藤村 祐子(NAKAOjr)
岡田 萌(スマッシュ7)	2	(11-0/11-0/-)	0	芝 成美(西宮ジュニア)
増田 佳菜子(スマッシュ7)				金川 友香(西宮ジュニア)
関本 桜子(ひよどりジュニア)	2	(11-1/11-0/-)	0	井田 菜々(武庫南)
田中 佑季(ひよどりジュニア)				里見 明香(武庫南)
花森 真衣(アクティブ)	2	(11-2/11-4/-)	0	三浦 のぞみ(西神ジュニア)
小倉 彩(アクティブ)				西村 有貴(西神ジュニア)

芝 優紀子(ポテトチップス)	2	(11-8/11-6/-)	0	渡部 友梨(ひよどりジュニア)
船石 真巳(ポテトチップス)				国津 実花(ひよどりジュニア)

2回戦

石田 涼夏(TOMOジュニア)	2	(11-0/11-2/-)	0	佐々木 朱里(スマッシュ7)
小田 垣 千紘(TOMOジュニア)				岡田 愛世(スマッシュ7)
溝端 三彩起(アクティブ)	2	(11-4/11-1/-)	0	西田 ひかり(ポテトチップス)
山中 和香(アクティブ)				辛藤 綺宮(ポテトチップス)
澤田 やすらか(ひよどりジュニア)	2	(11-7/11-5/-)	0	和田 恵里佳(西神ジュニア)
斉藤 麻友(ひよどりジュニア)				谷本 幸奈(西神ジュニア)
伊藤 美沙(西宮ジュニア)				棄権 (不参加) 内藤 すなを(打出浜ミニ)
金川 紗季(西宮ジュニア)				高田 莉緒(打出浜ミニ)
帯刀 葵(西神ジュニア)	2	(11-2/11-2/-)	0	岡田 萌(スマッシュ7)
田坂 あかり(西神ジュニア)				増田 佳菜子(スマッシュ7)
小川 夏穂子(バルーンジュニア)	2	(11-2/11-3/-)	0	関本 桜子(ひよどりジュニア)
西尾 香南(バルーンジュニア)				田中 佑季(ひよどりジュニア)
花森 真衣(アクティブ)	2	(11-3/11-7/-)	0	生木 愛梨(勝原ジュニア)
小倉 彩(アクティブ)				藤本 琴子(勝原ジュニア)
小出 結希穂(TOMOジュニア)	2	(11-0/11-0/-)	0	芝 優紀子(ポテトチップス)
望月 菜生(TOMOジュニア)				船石 真巳(ポテトチップス)

準々決勝

溝端 三彩起(アクティブ)	2	(1-11/11-9/11-3)	1	石田 涼夏(TOMOジュニア)
山中 和香(アクティブ)				小田 垣 千紘(TOMOジュニア)
澤田 やすらか(ひよどりジュニア)	2	(11-1/11-2/-)	0	伊藤 美沙(西宮ジュニア)
斉藤 麻友(ひよどりジュニア)				金川 紗季(西宮ジュニア)
小川 夏穂子(バルーンジュニア)	2	(11-4/11-3/-)	0	帯刀 葵(西神ジュニア)
西尾 香南(バルーンジュニア)				田坂 あかり(西神ジュニア)
小出 結希穂(TOMOジュニア)	2	(11-3/11-8/-)	0	花森 真衣(アクティブ)
望月 菜生(TOMOジュニア)				小倉 彩(アクティブ)

準決勝

溝端 三彩起(アクティブ)	2	(11-8/9-11/11-8)	1	澤田 やすらか(ひよどりジュニア)
山中 和香(アクティブ)				斉藤 麻友(ひよどりジュニア)
小出 結希穂(TOMOジュニア)	2	(9-11/13-10/11-6)	1	小川 夏穂子(バルーンジュニア)
望月 菜生(TOMOジュニア)				西尾 香南(バルーンジュニア)

3位決定戦

小川 夏穂子(バルーンジュニア)	2	(11-5/8-11/11-4)	1	澤田 やすらか(ひよどりジュニア)
西尾 香南(バルーンジュニア)				斉藤 麻友(ひよどりジュニア)

決勝戦

小出 結希穂(TOMOジュニア)	2	(11-5/11-3/-)	0	溝端 三彩起(アクティブ)
望月 菜生(TOMOジュニア)				山中 和香(アクティブ)

< 6年生女子ダブルス >

1回戦

渡辺 理子(武庫庄)	2	(11-3/11-1/-)	0	増田 花菜子(武庫北)
樋口 優花里(武庫庄)				橋本 尚美(武庫北)
鍵谷 奏琳(加古川ジュニア)	2	(11-3/11-0/-)	0	村上 愛美(三木ジュニア)
広瀬 美徳(加古川ジュニア)				松原 里衣(三木ジュニア)
上田 理未(TOMOジュニア)	2	(11-0/11-1/-)	0	鎌田 奈佑(ひよどりジュニア)
串部 美優(TOMOジュニア)				卜部 愛(ひよどりジュニア)
飯田 純希(SJBC)	2	(11-1/11-2/-)	0	平瀬 梨紗(バルーンジュニア)
長谷川 智子(SJBC)				久保 理緒奈(バルーンジュニア)
金井 柔奈未(勝原ジュニア)	2	(11-0/11-2/-)	0	梅田 彩未(三木ジュニア)
宮下 春香(勝原ジュニア)				大柿 薫子(三木ジュニア)
池田 華奈子(立花南)	2	(11-4/11-4/-)	0	佐々木 愛結(スマッシュ7)
藤原 優伎(立花南)				河合 夢未(スマッシュ7)
南 怜奈(伊丹スピリッツ)	2	(11-5/11-6/-)	0	川村 彩華(三木ジュニア)
北田 郁実(伊丹スピリッツ)				高寄 詩乃(三木ジュニア)
上山 逸美(武庫庄)	2	(11-1/11-1/-)	0	中間 鈴奈(武庫北)
西田 恵実(武庫庄)				曾根 美玖(武庫北)
田中 櫻子(バルーンジュニア)	2	(11-3/11-5/-)	0	岡部 綾香(三木ジュニア)
安田 未来(バルーンジュニア)				梅田 梨央(三木ジュニア)
佐藤 夢摘(武庫南)				棄権 (不参加) 佐々木 理那(アクティブ)
井田 愛(武庫南)				檀野 那津実(アクティブ)

2回戦					
山口 翠(立花南)	2	(11-0/11-0/-)	0	渡辺 理子(武庫庄)	
宇都宮 茉佑(立花南)				樋口 優花里(武庫庄)	
末神 春歌(NAKAOjr)	2	(11-1/11-1/-)	0	井内 友里絵(高浜JBC)	
駒田 夏美(NAKAOjr)				川上 香奈(高浜JBC)	
喜多 玲安(アクティブ)	2	(11-9/3-11/11-2)	1	鍵谷 奏琳(加古川ジュニア)	
辻井 愛弓(アクティブ)				広瀬 美徳(加古川ジュニア)	
殿内 栞(伊丹スピリッツ)	2	(11-4/7-11/11-1)	1	上田 理未(TOMOジュニア)	
須田 友紀(伊丹スピリッツ)				串部 美優(TOMOジュニア)	
春木 真奈(NAKAOjr)	2	(11-0/11-1/-)	0	飯田 純希(SJBC)	
末兼 彩咲(NAKAOjr)				長谷川 智子(SJBC)	
西山 葵(バルーンジュニア)	2	(11-4/11-9/-)	0	野口 詩織(アクティブ)	
白川 未希子(バルーンジュニア)				久保 美由樹(アクティブ)	
森田 千尋(伊丹スピリッツ)	2	(11-5/11-8/-)	0	田口 美穂(武庫北)	
笹田 祐紀(伊丹スピリッツ)				坂本 奈津季(武庫北)	
佐藤 瑞生(アクティブ)	2	(11-4/11-1/-)	0	金井 柔奈未(勝原ジュニア)	
福長 瞳(アクティブ)				宮下 春香(勝原ジュニア)	
池田 華奈子(立花南)				棄権 (不参加)	河崎 彩(アクティブ)
藤原 優伎(立花南)					村上 智保(アクティブ)
梶原 茜(NAKAOjr)	2	(11-1/11-8/-)	0	久保 日香莉(西宮ジュニア)	
岩田 あやめ(NAKAOjr)				家寿多 智樹(西宮ジュニア)	
伊東 温佳(武庫北)	2	(11-1/11-2/-)	0	眞嶋 結音(西神ジュニア)	
桑名 菜摘(武庫北)				上林 明日香(西神ジュニア)	
斉藤 由衣(ひよどりジュニア)	2	(11-1/11-3/-)	0	南 怜奈(伊丹スピリッツ)	
森本 麻菜美(ひよどりジュニア)				北田 郁実(伊丹スピリッツ)	
山田 朱音(伊丹スピリッツ)	2	(11-1/11-6/-)	0	上山 逸美(武庫庄)	
山中 春希(伊丹スピリッツ)				西田 恵実(武庫庄)	
杉野 文保(ポテトチップス)	2	(13-11/11-3/-)	0	田中 櫻子(バルーンジュニア)	
富永 実里(ポテトチップス)				安田 未来(バルーンジュニア)	
古谷 菜摘(ひよどりジュニア)				棄権 (不参加)	野口 めぐみ(武庫北)
土田 望恵(ひよどりジュニア)					寺町 莉奈(武庫北)
真田 奈苗(高浜JBC)	2	(11-2/11-0/-)	0	佐藤 夢摘(武庫南)	
蔭山 千波(高浜JBC)				井田 愛(武庫南)	
3回戦					
山口 翠(立花南)	2	(11-4/11-6/-)	0	末神 春歌(NAKAOjr)	
宇都宮 茉佑(立花南)				駒田 夏美(NAKAOjr)	
喜多 玲安(アクティブ)	2	(11-6/11-6/-)	0	殿内 栞(伊丹スピリッツ)	
辻井 愛弓(アクティブ)				須田 友紀(伊丹スピリッツ)	
春木 真奈(NAKAOjr)	2	(11-4/11-2/-)	0	西山 葵(バルーンジュニア)	
末兼 彩咲(NAKAOjr)				白川 未希子(バルーンジュニア)	
佐藤 瑞生(アクティブ)	2	(11-1/11-1/-)	0	森田 千尋(伊丹スピリッツ)	
福長 瞳(アクティブ)				笹田 祐紀(伊丹スピリッツ)	
梶原 茜(NAKAOjr)	2	(7-11/13-12/11-1)	1	池田 華奈子(立花南)	
岩田 あやめ(NAKAOjr)				藤原 優伎(立花南)	
斉藤 由衣(ひよどりジュニア)	2	(11-3/11-1/-)	0	伊東 温佳(武庫北)	
森本 麻菜美(ひよどりジュニア)				桑名 菜摘(武庫北)	
山田 朱音(伊丹スピリッツ)	2	(13-10/11-8/-)	0	杉野 文保(ポテトチップス)	
山中 春希(伊丹スピリッツ)				富永 実里(ポテトチップス)	
真田 奈苗(高浜JBC)	2	(11-2/11-1/-)	0	古谷 菜摘(ひよどりジュニア)	
蔭山 千波(高浜JBC)				土田 望恵(ひよどりジュニア)	
準々決勝					
山口 翠(立花南)	2	(11-0/11-0/-)	0	喜多 玲安(アクティブ)	
宇都宮 茉佑(立花南)				辻井 愛弓(アクティブ)	
春木 真奈(NAKAOjr)	2	(11-3/11-8/-)	0	佐藤 瑞生(アクティブ)	
末兼 彩咲(NAKAOjr)				福長 瞳(アクティブ)	
斉藤 由衣(ひよどりジュニア)	2	(11-5/10-13/11-4)	1	梶原 茜(NAKAOjr)	
森本 麻菜美(ひよどりジュニア)				岩田 あやめ(NAKAOjr)	
真田 奈苗(高浜JBC)	2	(11-9/11-4/-)	0	山田 朱音(伊丹スピリッツ)	
蔭山 千波(高浜JBC)				山中 春希(伊丹スピリッツ)	
準決勝					
山口 翠(立花南)	2	(11-4/11-7/-)	0	春木 真奈(NAKAOjr)	
宇都宮 茉佑(立花南)				末兼 彩咲(NAKAOjr)	

齊藤 由衣(ひよどりジュニア)	2	(8-11/11-9/11-8)	1	真田 奈苗(高浜JBC)
森本 麻菜美(ひよどりジュニア)				蔭山 千波(高浜JBC)

---

### 3位決定戦

真田 奈苗(高浜JBC)	2	(11-7/11-4/-)	0	春木 真奈(NAKAOjr)
蔭山 千波(高浜JBC)				末兼 彩咲(NAKAOjr)

---

### 決勝戦

山口 翠(立花南)	2	(11-7/11-5/-)	0	齊藤 由衣(ひよどりジュニア)
宇都宮 茉佑(立花南)				森本 麻菜美(ひよどりジュニア)

---