

第31回 近畿社会人クラブバドミントン選手権大会

大会日 平成21年 2月21日(土)
2月22日(日)

< 結果報告書 >

会 場 皇子が丘公園体育館



大津市 浮御堂

主 催 近畿社会人クラブバドミントン連盟
主 管 滋賀県社会人クラブバドミントン連盟
後 援 近畿バドミントン協会
滋賀県バドミントン協会
協 賛 (株) ヨネックス

第31回近畿社会人クラブバドミントン選手権大会入賞者
 平成21年 2月21日(土)~22日(日)
 場 所:皇子が丘公園体育館

種目	一般男子単	一般女子単
優勝	たてふじ まさあき 立藤 正晃 (京・原谷バドミントンクラブ)	はこざき ひろこ 箱崎 裕子 (大・ホワイトエンジェル)
2位	まつお のぶゆき 松尾 信幸 (大・童心クラブ)	まえかわ くみ 前川 久美 (大・Yクラブ)
3位	やまぐち こうじ 山口 幸治 (京・ファロス)	はらだ よしか 原田 佳香 (大・北清水クラブ)
3位	おかした ともなり 岡下 智成 (奈・SHAYAKA'S)	うえやま あずみ 上山 あずみ (大・FIORE)

種目	30歳以上男子単	30・35歳以上女子単
優勝	あかがわ まこと 赤川 誠 (大・Yクラブ)	みやけ なつこ 三宅 奈津子 (大・枚方殿一クラブ)
2位	たかい まさや 高井 雅也 (兵・三木シャトル)	やまがた かずみ 山形 一美 (京・平安クラブ)
3位	とみなが たかゆき 富永 隆行 (大・北清水クラブ)	すずき やよい 鈴木 弥生 (兵・明石シーガルス)
3位	おおもり やすひろ 大森 康博 (大・Yクラブ)	なかどめ たまえ 中留 玉恵 (大・中央ホーム)

種目	35歳以上男子単	40歳以上男子単
優勝	なかだ まさき 仲田真基 (大・池田クラブ)	たなか たかゆき 田中 隆行 (大・プレんティ)
2位	ふせ かずま 布施 和馬 (兵・垂水クラブ)	なかた のりあき 中田 典昭 (兵・三木シャトル)
3位	きうち まさと 木内 正人 (兵・シャトル)	たけなか たかひろ 武中 孝寛 (兵・豊岡クラブ)
3位	ごうだ まさお 合田 昌央 (大・ATM)	まの いさお 真野 功 (大・飛羽会)

種目	45歳以上男子単	50歳以上男子単
優勝	くすも なおき 楠本 直樹 (豊中クラブ)	はたの ゆきお 幡野 幸夫 (大・飛羽会)
2位	たかやす ひろまさ 高安 博正 (京・乙訓クラブ)	かわぐち としお 川口 敏夫 (京・PSCDD)
3位	はどり まさみ 羽鳥 正美 (兵・ブルーチャンス)	まつみ つねし 松見 恒司 (京・舞鶴クラブ)
3位	すずき みつひろ 鈴木 充広 (和・勝浦クラブ)	にしがみ とおる 西上 徹 (大・レッドシャトル)

種目	55歳以上男子単	60歳以上男子単
優勝	やまもと せいじ 山本 清二 (京・舞鶴クラブ)	うしお としあき 牛尾 俊秋 (兵・アドバンス)
2位	なかむら のぼる 中村 昇 (兵・むささび会)	ひがし としかず 東 寿一 (大・ミドリBC)
3位	さくらい しんすけ 桜井 誠 (京・シャトルファイブ)	やまじ えいざぶろう 山路 栄三郎 (兵・ポラーノ)
3位	やまだ としかつ 山田 敏勝 (大・さくらBC)	こはら たけし 小原 武 (兵・三木赤とんぼクラブ)

第31回近畿社会人クラブバドミントン選手権大会入賞者

平成21年 2月21日(土)~22日(日)

場 所:皇子が丘公園体育館

種 目	65歳以上男子単	
優 勝	おかくにおみ 岡 国臣 (大・阪南クラブ)	
2 位	くぼかわ まさひろ 久保川 正啓 (大・Yクラブ)	
3 位	うちだ ひろやす 打田 博保 (兵・竜神クラブ)	
3 位	しかた こういち 四方 光市 (大・池田クラブ)	

第31回近畿社会人クラブバドミントン選手権大会入賞者
 平成21年 2月21日(土)~22日(日)
 場 所:皇子が丘公園体育館

種目	一般男子複	一般女子複
優勝	やまだ りゅういち 山田 隆一 (大・相生クラブ)	おかの ふみひろ 岡野 史裕 (大・童心クラブ)
準優勝	たてふじ まさあき 立藤 正晃 (京・原谷バドミントンクラブ)	たかおか さとる 高岡 聖 (京・ファロス)
第3位	こだま きよし 児玉 清 (京・M - CHEMICAL)	いwasaki ともひろ 岩崎 智宏 (京・M - CHEMICAL)
第3位	あぶかわ ともみつ 虻川 友光 (大・三国クラブ)	そのべ たかのぶ 園部 隆伸 (大・三国クラブ)
		まえだ しな 前田 志奈 (滋・ブルーレイク)
		まえだ かな 前田 芳奈 (滋・ブルーレイク)
		くさなぎ みゆき 草薙 美幸 (大・ホワイトエンジェル)
		はこざき ひろこ 箱崎 裕子 (大・ホワイトエンジェル)
		やすだ まゆみ 保田 真由美 (大・大浜クラブ)
		うえじ ゆかこ 上地 友佳子 (大・スクラッチ)
		もり ゆき 森 由樹 (和・Jewel)
		しもさわ なつみ 下澤 なつみ (和・Jewel)

種目	30歳以上男子複	30歳以上女子複
優勝	たかい まさや 高井 雅也 (兵・三木シャトル)	よこた まさし 横田 雅士 (兵・三木シャトル)
準優勝	たけした ゆうじ 竹下 裕二 (大・北清水クラブ)	すずえ あきひこ 鈴江 啓彦 (大・北清水クラブ)
第3位	いだ まこと 伊田 誠 (京・NJ)	たかぎ ようすけ 高木 洋輔 (京・NJ)
第3位	たなか やすきよ 田中 康清 (滋・SILVER SHUTTLE)	ひろせ ひとし 廣瀬 仁志 (滋・SILVER SHUTTLE)
		よこた たかこ 横田 貴子 (兵・パドラー)
		にした ゆうこ 西多 優子 (兵・パドラー)
		なむら まき 南村 真紀 (和・Jewel)
		すぎやま ようこ 杉山 陽子 (和・Jewel)
		おおた まり 太田 真理 (大・HR.Com)
		おざわ なつこ 小澤 夏子 (大・スクラッチ)
		さかもと えみ 坂本 えみ (奈・水鳥クラブ)
		しまだ じゅんこ 嶋田 純子 (奈・水鳥クラブ)

種目	35歳以上男子複	35歳以上女子複
優勝	にしがき ひでお 西垣 秀雄 (兵・SUCCESS)	あくつ としひこ 阿久津 俊彦 (兵・DOCKERS)
準優勝	やました まさなお 山下 正直 (滋・RED RIBBON)	かわい あきよし 川井 亮喜 (滋・RED RIBBON)
第3位	とくだ きよし 徳田 喜芳 (大・鴨谷グース)	はせ のりひこ 長谷 典彦 (大・大浜クラブ)
第3位		あきもと ともこ 秋本友子 (京・AJCwizards)
		やまがた かずみ 山形 一美 (京・平安クラブ)
		たにがわ さゆり 谷川 佐由里 (兵・ポラーノ)
		いがらし あけみ 五十嵐 明巳 (兵・ポラーノ)
		とくだ あつこ 徳田 敦子 (大・大浜クラブ)
		きしもと ますみ 岸本 真須美 (大・大浜クラブ)
		くろかわ ちえこ 黒川 千恵子 (大・吹田クラブ)
		やまなか たまみ 山中 珠美 (大・吹田クラブ)

種目	40歳以上男子複	40歳以上女子複
優勝	たなか たかゆき 田中 隆行 (大・プレんティ)	むねすえ ながゆき 棟居 長行 (大・プレんティ)
準優勝	うしお しげのぶ 牛尾 重信 (兵・ポラーノ)	えんどう ゆうじ 遠藤 裕司 (兵・ウッディシャトルズ)
第3位	たにがわ まさひろ 谷川 征洋 (兵・ポラーノ)	うえの まこと 上野 誠 (兵・兵・難波クラブ)
第3位	えぐち たけし 江口 武志 (兵・NANASEA'Z)	まつお せいいち 松尾 誠一 (兵・NANASEA'Z)
		しんもと あけみ 真本 朱実 (大・枚方殿一クラブ)
		いしい あつこ 石井 厚子 (大・枚方殿一クラブ)
		やました えみこ 山下 恵美子 (大・和光クラブ)
		きしもと まさよ 岸本 雅世 (大・和光クラブ)
		えんどう まさき 遠藤 雅希 (兵・北神クラブ)
		おおえ みな 大江 美奈 (兵・明石シーガルズ)
		なかじま ゆかり 中嶋 由香里 (兵・ポラーノ)
		なかつる ちほ 中津留 千穂 (兵・ポラーノ)

第31回近畿社会人クラブバドミントン選手権大会入賞者
 平成21年 2月21日(土)~22日(日)
 場 所:皇子が丘公園体育館

種 目	45歳以上男子複	45歳以上女子複
優 勝	さの とおる 佐野 享 (大・SBC)	とのむら かずみ 外村 和美 (兵・北神クラブ)
準優勝	まさき こういちろう 正木 幸一郎 兵・はにーいず)	ゆむら あけみ 湯村 明美 (兵・あじさい)
第3位	なかの かつや 中野 克也 (兵・ウッドイシヤトルズ)	きりはら さなえ 桐原 早苗 (大・Yクラブ)
第3位	ももた かずまさ 百田 和正 兵・フレッシュ三田)	おおかた みゆき 大片 美由紀 (兵・自由が丘)
第3位	うえだ みのる 上田 稔 (兵・ポラーノ)	ふるさわ たかこ 古沢 多香子 (兵・ポラーノ)
第3位	ほんごう たけひこ 本郷 毅彦 (奈・田原本)	いしまる きりこ 石丸 紀里子 (京・ROB)
	くすもとなおき 楠本 直樹 (豊中クラブ)	おおくた やすこ 奥田 康子 (京・平安クラブ)
	とよなか たかよし 豊中 孝義 (奈・水鳥クラブ)	

種 目	50歳以上男子複	50歳以上女子複
優 勝	かわまえ あきひろ 川前 明裕 (大・大阪フェニックス)	つちや きみこ 土屋 記巳子 (大・GANBARO)
準優勝	ゆげ よしお 弓削 義雄 (大・なかよしハウス)	じがみ きょうこ 地神 京子 (兵・アドバンス)
第3位	たむら あきお 田村 昭男 (和・Jewel)	つばやま かよ 坪山 佳代 (兵・アドバンス)
第3位	なかむら かずひろ 中村 一弘 (和・東燃ゼネラル)	やまだ ゆうこ 山田 優子 (兵・あじさい)
第3位	かわぐち としお 川口 敏夫 (京・PSCDD)	おかもとけいこ 岡本 慶子 (兵・ドレミ)
第3位	たかぎ さとし 高木 聡 (京・BWAYクラブ)	こにしとしこ 小西 俊子 (大・Yクラブ)
第3位	きた ひろゆき 喜多 広幸 (大・飛羽会)	むろつ きよこ 室津 喜代子 (大・Yクラブ)
	はたの ゆきお 幡野 幸夫 (大・飛羽会)	

種 目	55歳以上男子複	60歳以上男子複
優 勝	まつなみ しんじ 松浪 新治 (大・SBC)	せとまさひろ 瀬戸 正廣 (和・東和クラブ)
準優勝	しまだ こうじ 島田 耕二 (大・Yクラブ)	わだ ゆう 和田 優 (和・Jewel)
第3位	さくらいしんすけ 桜井 誠 (京・シャトルファイブ)	かわむら ひろつぐ 河村 広次 (京・京都シニア)
第3位	たかぎ けんいち 高木 謙一 (京・乙訓クラブ)	よしだ けんいち 吉田 憲一 (京・京都シニア)
第3位	なかむら のぼる 中村 昇 (兵・むささび会)	はっとり きよひこ 服部 清彦 (兵・PANDORA)
第3位	あつた ひろふみ 熱田 廣文 (兵・アイビー)	よしわら かずお 吉原 和夫 (滋・MFC)
第3位	はら たけし 原 健 (大・飛羽会)	たに ひであき 谷 英明 (滋・MFC)
	ひがしとしかず 東 寿一 (大・ミドリBC)	

種 目	65歳以上男子複	
優 勝	かたおか あきかつ 片岡 昭勝 (大・池田クラブ)	たかだ かつみ 高田 克己 (大・箕面クラブ)
準優勝	くぼかわ まさひろ 久保川 正啓 (大・Yクラブ)	ひろせりゆういち 廣瀬 隆一 (大・北清水クラブ)
第3位	なかにし ひさあき 中西 久昌 (兵・三木赤とんぼクラブ)	かみたに まもる 神谷 衛 (兵・北神クラブ)
第3位	しかた こういち 四方 光市 (大・池田クラブ)	たにくち こうじ 谷口 孝次 (大・九中クラブ)

第31回近畿社会人クラブバドミントン選手権大会入賞者

平成21年 2月21日(土)~22日(日)

場 所:皇子が丘公園体育館

種 目	一般混合複	合算60歳以上混合複
優 勝	あぶかわ とみみ ・ づしまい 虻川 友光 ・ 都志 麻衣 (大・三国クラブ) ・ (大・フリー)	せんぎく こうじ ・ せんぎく よしみ 千菊 浩二 ・ 千菊 佳美 (大・泉北バード) ・ (大・スクラッチ)
準優勝	うえじみのる ・ うえじゆかこ 上地 稔 ・ 上地 友佳子 (大・泉北バード) ・ (大・スクラッチ)	よこた まさし ・ よこた たかこ 横田 雅士 ・ 横田 貴子 (兵・三木シャトル) ・ (兵・バドラー)
第3位	まつお みつひ ・ みよし あやこ 松尾 光弘 ・ 三好 綾子 (兵・零 - ZERO -) ・ (兵・シャトル)	なかじま まさる ・ ぬまた ひろみ 中島 勝 ・ 沼田 ひろみ (滋・SILVER) ・ SHUT (滋・TBA)
第3位	こにしさとし ・ なかむらこのみ 小西 智之 ・ 中村 このみ (奈・水鳥クラブ) ・ (奈・水鳥クラブ)	やまだ ゆうすけ ・ のざわ みどり 山田 祐介 ・ 野澤 みどり (大・関西クラブ) ・ (大・FIORE)

種 目	合算70歳以上混合複	合算80歳以上混合複
優 勝	たか きすけ ・ しまだじゅんこ 高 喜介 ・ 嶋田 純子 (奈・水鳥クラブ) ・ (奈・水鳥クラブ)	なかむら かずひろ ・ もりゆき 中村 一弘 ・ 森 由樹 (和・東燃ゼネラル) ・ (和・Jewel)
準優勝	かみや しょうご ・ やすだ まゆみ 神谷 省吾 ・ 保田 真由美 (大・だぶるばーど) ・ (大・大浜クラブ)	むねすえ ながゆき ・ なさめぐみ 棟居 長行 ・ 奈佐 恵 (大・プレんティ) ・ (大・プレんティ)
第3位	たなか かずひろ ・ ありた あきこ 田中 一寛 ・ 有田 明希子 (大・大阪フェニックス) ・ (大・大阪フェニックス)	まえだ のりひろ ・ おかもと あや 前田 憲宏 ・ 岡本 彩 (滋・ブルーレイク) ・ (滋・ブルーレイク)
第3位	なかむら ひろし ・ みやぎ ゆみこ 中村 寛 ・ 宮城 由美子 (和・那賀クラブ) ・ (和・Jewel)	しまだ こうじ ・ やました えみこ 島田 耕二 ・ 山下 恵美子 (大・Yクラブ) ・ (大・和光クラブ)

一般男子単 (MS)

立藤 正晃(京・原谷バドミントンクラブ)

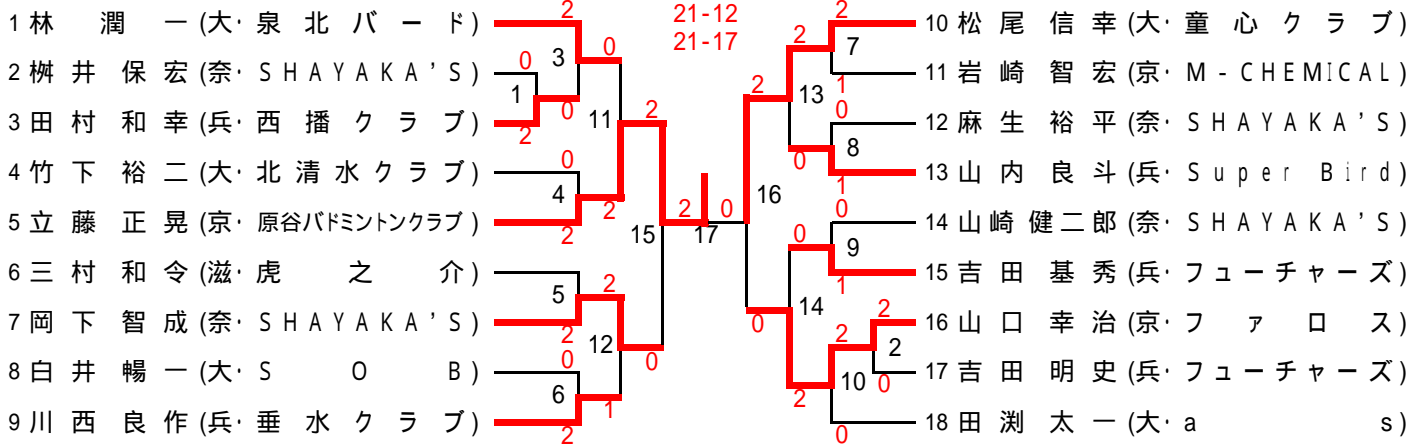

一般女子単 (WS)

箱崎 裕子(大・ホワイトエンジェル)

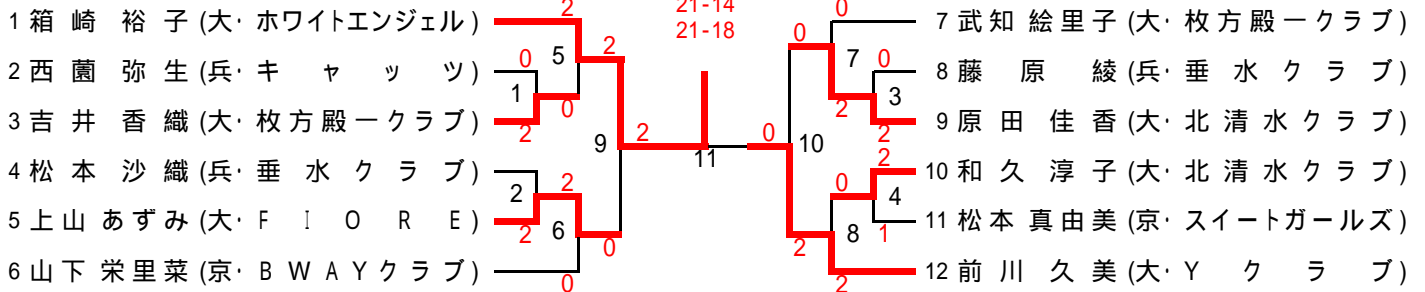

30歳以上男子単 (30MS)

赤川 誠(大・Yクラブ)

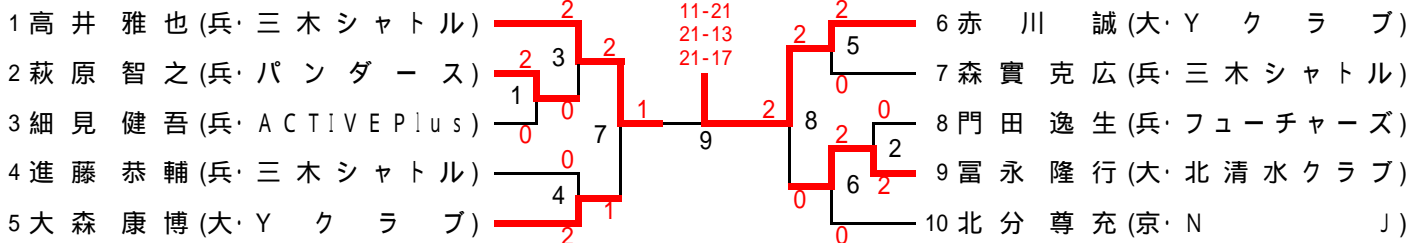

30・35歳以上女子単 (30・35WS)

三宅 奈津子(大・枚方殿一クラブ)

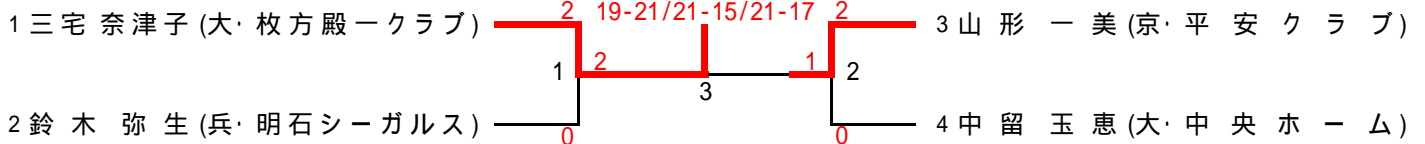

35歳以上男子単 (35MS)

仲田 真基(大・池田クラブ)

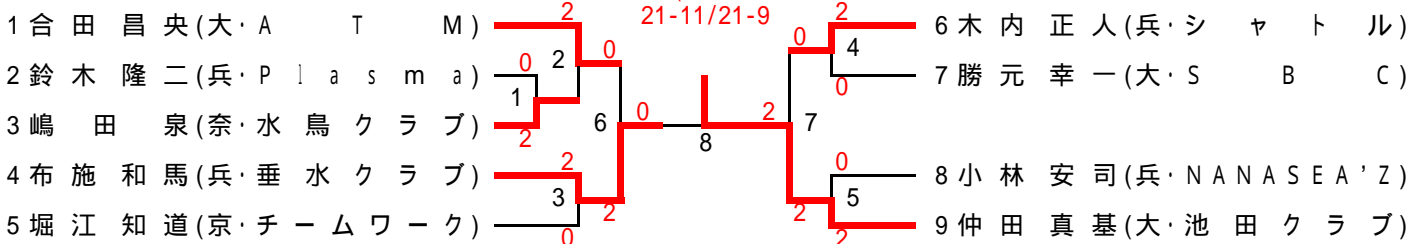

40歳以上男子単 (40MS)

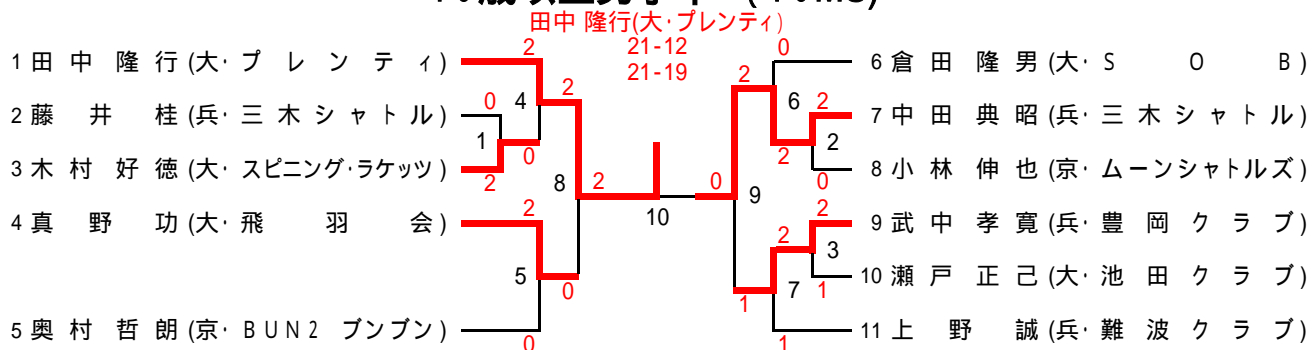

45歳以上男子単 (45MS)

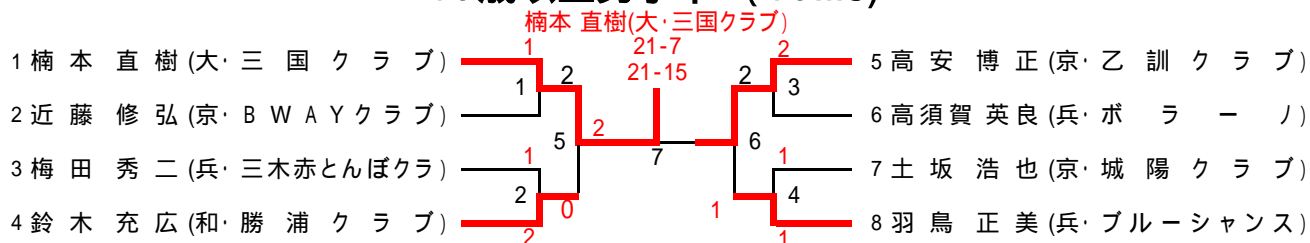

50歳以上男子単 (50MS)

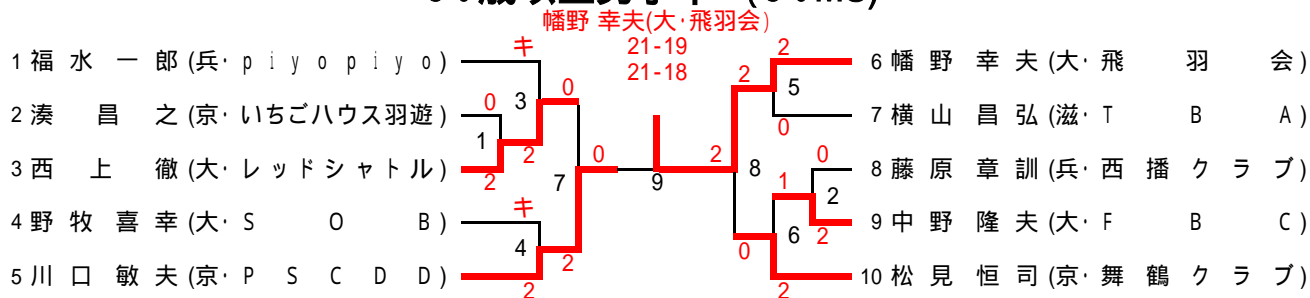

55歳以上男子単 (55MS)

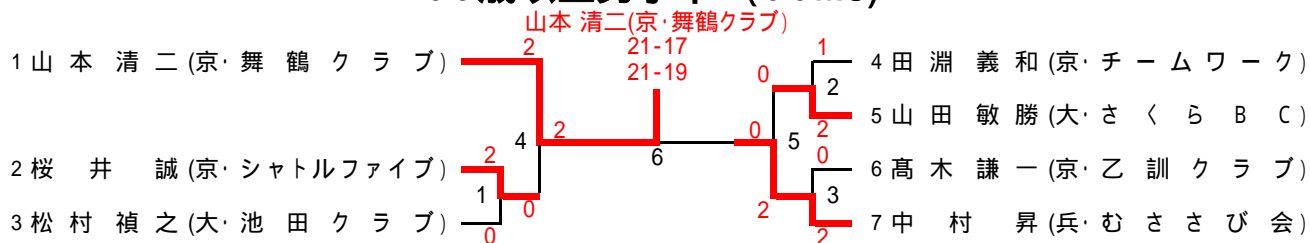

60歳以上男子単 (60MS)

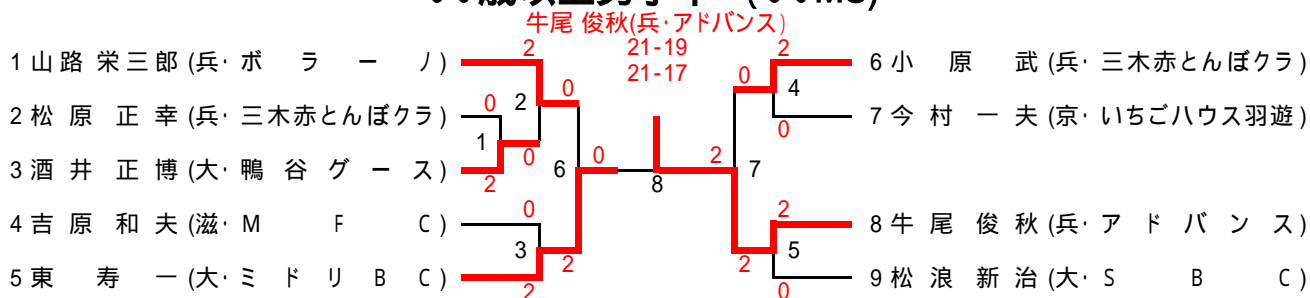

65歳以上男子単 (65MS)

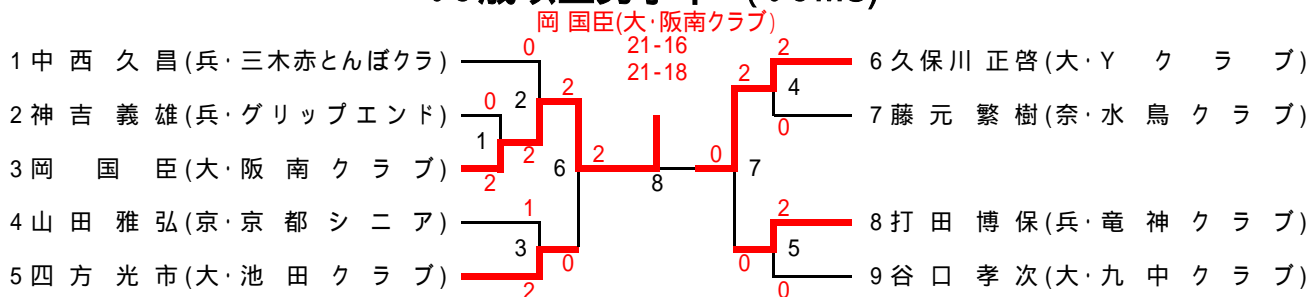

一般男子複 (MD)

山田 隆一・岡野 史裕(大・相生クラブ)
キ 22-20/21-19 2

1 奥村 晋也(兵・フューチャーズ)	10	2	14	14 山田 隆一(大・相生クラブ)
1 馬田 佳尋(兵・フューチャーズ)	2	2	0	15 岡野 史裕(大・童心クラブ)
2 児玉 清(京・M-CHEMICAL)	1	2	6	15 大岡 正典(滋・RED RIBBON)
2 岩崎 智宏(京・M-CHEMICAL)	1	2	2	16 中塚 正俊(滋・RED RIBBON)
3 村上 哲也(滋・SILVER SHUTTLE)	18	0	20	16 奥本 栄一(兵・フューチャーズ)
3 高橋 宏治(滋・SILVER SHUTTLE)	18	0	2	16 重野 司(兵・フューチャーズ)
4 谷藤 準(大・童心クラブ)	キ	0	2	17 佐々木 章人(京・M-CHEMICAL)
4 北辻 和孝(大・大阪フェニックス)	2	0	7	17 武村 仁(京・M-CHEMICAL)
5 岡下 智成(奈・SHAYAKA'S)	2	1	0	18 松山 伸一(和・那賀クラブ)
5 森山 隆弘(奈・SHAYAKA'S)	2	11	15	18 澤田 祥浩(和・那賀クラブ)
6 稲田 泰大(兵・姫路八ネツキ)	2	1	1	19 岩崎 芳仁(奈・SHAYAKA'S)
6 小森 大輔(兵・シャトル)	3	2	23	19 山崎 健二郎(奈・SHAYAKA'S)
7 嶋林 慎吾(滋・SILVER SHUTTLE)	0	2	1	20 長井 純一郎(兵・シャトル)
7 坂井 啓志(滋・SILVER SHUTTLE)	0	2	16	20 福島 哲也(兵・P L A D)
8 中川 裕嗣(兵・安室SELFISH)	0	1	キ	21 山本 慎一(京・M-CHEMICAL)
8 松居 利和(兵・安室SELFISH)	12	1	8	21 澤田 晃幸(京・M-CHEMICAL)
9 三村 和令(滋・虎之介)	0	2	2	22 虻川 友光(大・三国クラブ)
9 増子 央直(滋・虎之介)	4	2	2	22 園部 隆伸(大・三国クラブ)
10 野島 丈嗣(大・北清水クラブ)	2	2	0	23 蓮尾 繁光(兵・垂水クラブ)
10 船本 貴之(大・北清水クラブ)	2	19	9	23 川西 良作(兵・垂水クラブ)
11 小森 次郎(兵・シャトル)	2	2	0	24 金田 勲(京・原谷バドミントンクラブ)
11 田中 康貴(兵・シャトル)	5	0	17	24 杉本 裕介(京・AJC Wizards)
12 麻生 裕平(奈・SHAYAKA'S)	0	2	2	25 今井 啓貴(滋・SILVER SHUTTLE)
12 榎井 保宏(奈・SHAYAKA'S)	0	13	2	25 相田 祐輔(滋・SILVER SHUTTLE)
13 立藤 正晃(京・原谷バドミントンクラブ)	2			
13 高岡 聖(京・ファロス)	2			

一般女子複 (WD)

前田 志奈・前田 芳奈(滋・ブルーレイク)

1 草薙 美幸(大・ホワイトエンジェル)	2	21-16	0	10 大路 絵美(兵・シャトル)
1 箱崎 裕子(大・ホワイトエンジェル)	4	21-16	8	10 三好 綾子(兵・シャトル)
2 吉川 智恵美(滋・RED RIBBON)	2	2	2	11 前田 志奈(滋・ブルーレイク)
2 川井 由美子(滋・RED RIBBON)	1	2	2	11 前田 芳奈(滋・ブルーレイク)
3 西山 温子(和・那賀クラブ)	0	12	14	12 前川 久美(大・Yクラブ)
3 北野 由梨(和・那賀クラブ)	0	12	0	12 吉井 香織(大・枚方殿一クラブ)
4 槍野 加奈(兵・Super Bird)	0	0	0	13 宮城 由美子(和・J e w e l)
4 山内 直子(兵・Super Bird)	5	0	9	13 田中 亜弥(和・J e w e l)
5 高橋 泰子(滋・SILVER SHUTTLE)	2	0	2	14 三宅 知佳(奈・W I N)
5 田島 史子(滋・SILVER SHUTTLE)	2	16	17	14 吉田 奈保美(奈・W I N)
6 森 由樹(和・J e w e l)	2	18	2	15 八島 杜申子(京・プレンティ)
6 下澤 なつみ(和・J e w e l)	6	2	0	15 山本 絵美(京・プレンティ)
7 小林 悦子(兵・零-ZERO-)	1	13	10	16 増本 円香(滋・SILVER SHUTTLE)
7 外園 たま美(兵・零-ZERO-)	1	13	0	16 相田 つぐみ(滋・SILVER SHUTTLE)
8 和久 淳子(大・北清水クラブ)	2	0	2	17 松本 沙織(兵・垂水クラブ)
8 原田 佳香(大・北清水クラブ)	7	0	3	17 藤原 綾(兵・垂水クラブ)
9 羽富 千華(滋・虎之介)	1	0	0	18 岩崎 みすず(滋・RED RIBBON)
9 堀口 明日香(滋・虎之介)	1	0	11	18 田中 恵(滋・RED RIBBON)
			2	19 保田 真由美(大・大浜クラブ)
				19 上地 友佳子(大・スクラッチ)

30歳以上男子複 (30MD)

高井 雅也・横田 雅士(兵・三木シャトル)

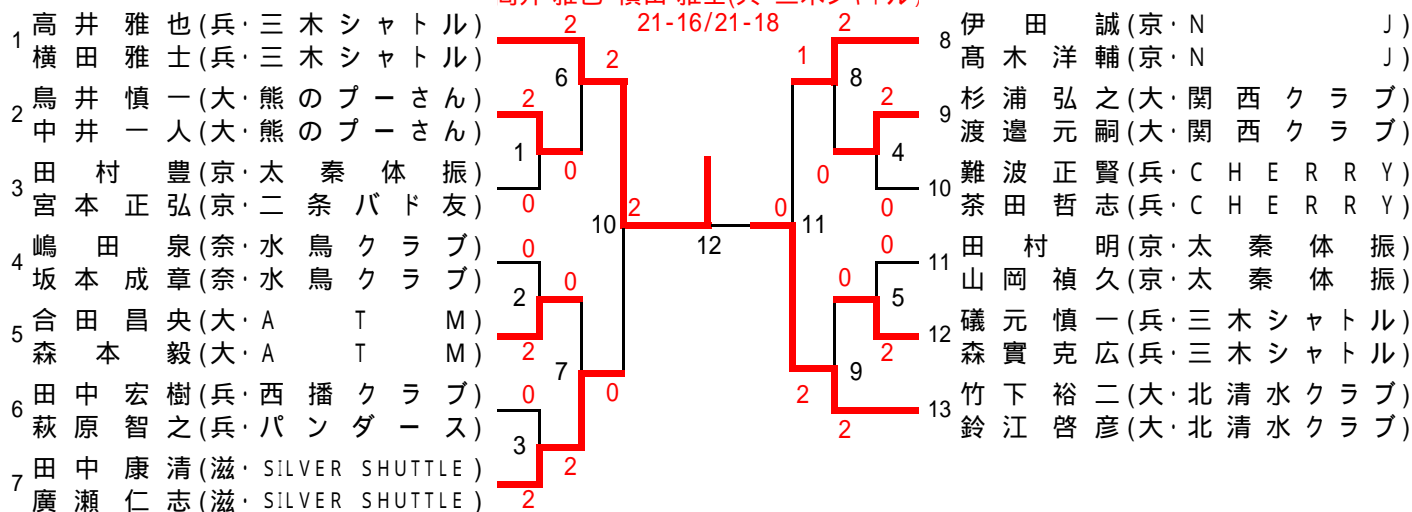

30歳以上女子複 (30WD)

横田 貴子・西多 優子(兵・バドラー)

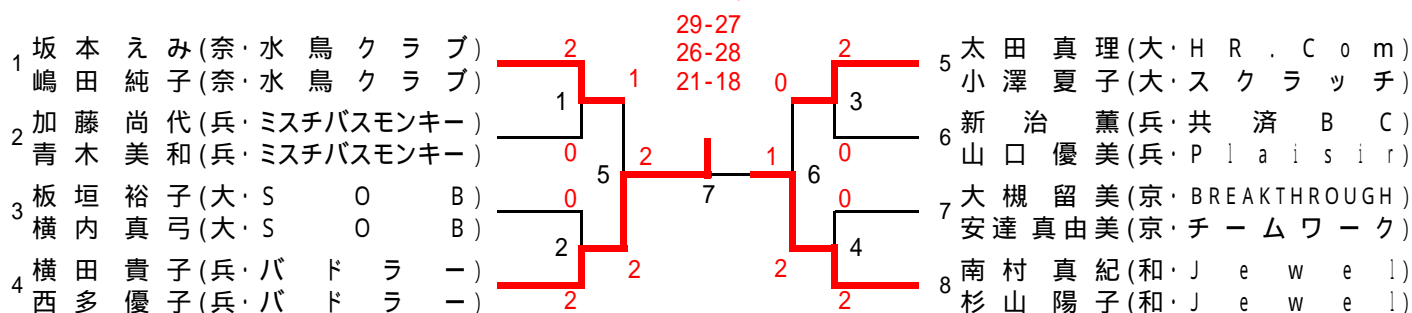

35歳以上男子複 (35MD)

35MD		徳田 長谷	西垣 阿久津	山下 川井	勝敗	順位
1	徳田 喜芳(大・鴨谷グース) 長谷 典彦(大・大浜クラブ)		0-2	0-2	0-2	3
2	西垣 秀雄(兵・S U C C E S S) 阿久津 俊彦(兵・D O C K E R S)	2-0		2-0	2-0	1
3	山下 正直(滋・RED RIBBON) 川井 亮喜(滋・RED RIBBON)	2-0	0-2		1-1	2

35歳以上女子複 (35WD)

秋本 友子(京・AJCwizards)・山形 一美(京・平安クラブ)

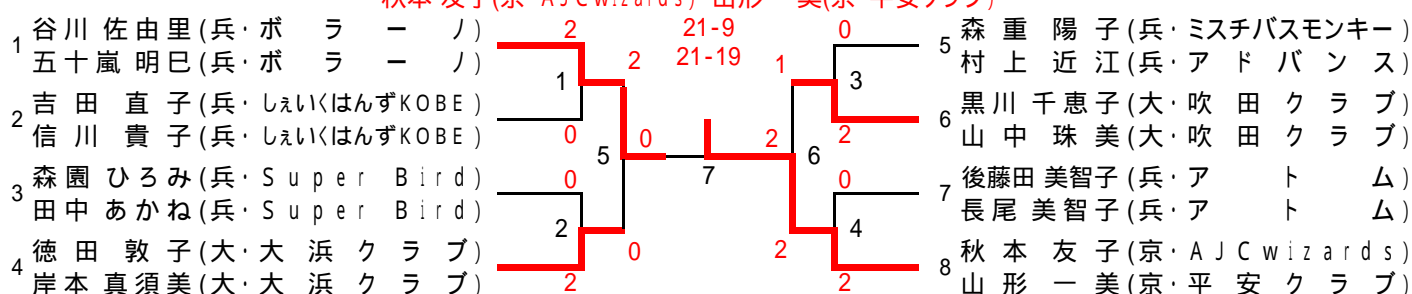

40歳以上男子複 (40MD)

田中 隆行・棟居 長行(大・プレんティ)

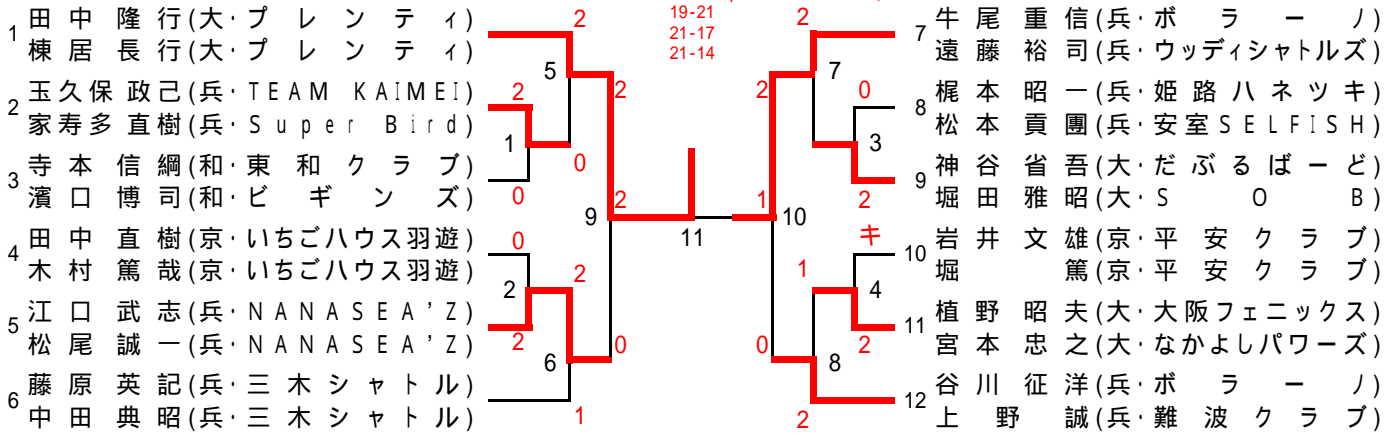

40歳以上女子複 (40WD)

真本 朱実・石井 厚子(大・枚方殿一クラブ)

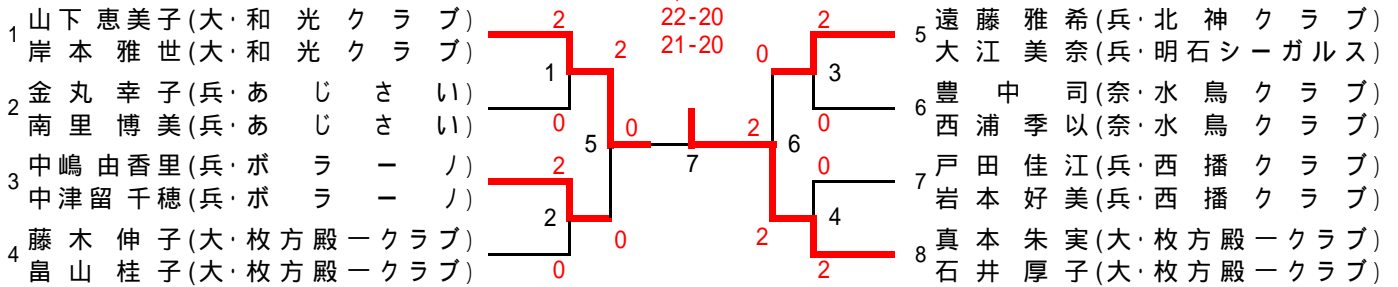

45歳以上男子複 (45MD)

楠本 直樹・(大・三国クラブ)佐野 享(大・SBC)

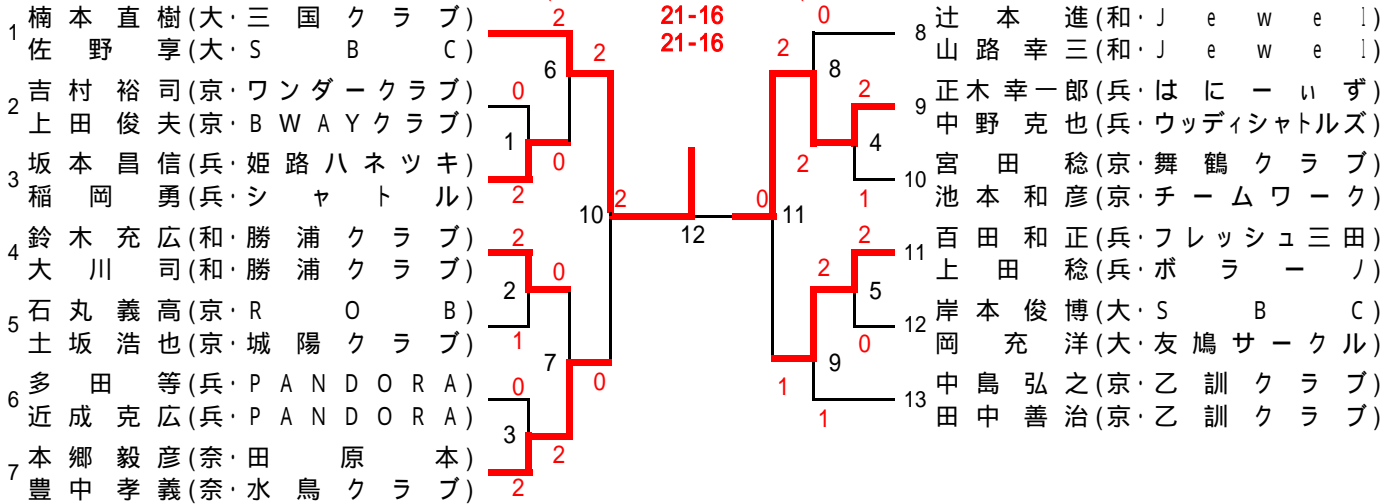

45歳以上女子複 (45WD)

外村 和美(兵・北神クラブ)・湯村 明美(兵・あじさい)

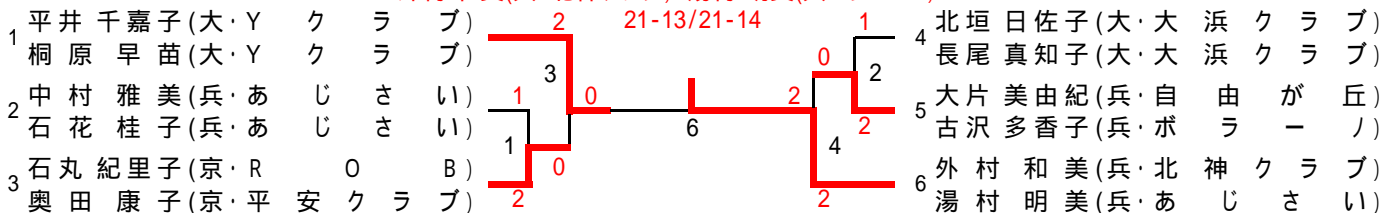

50歳以上男子複 (50MD)

川前 明裕(大・大阪フェニックス) 弓削 義雄(大・なかよしパワーズ)

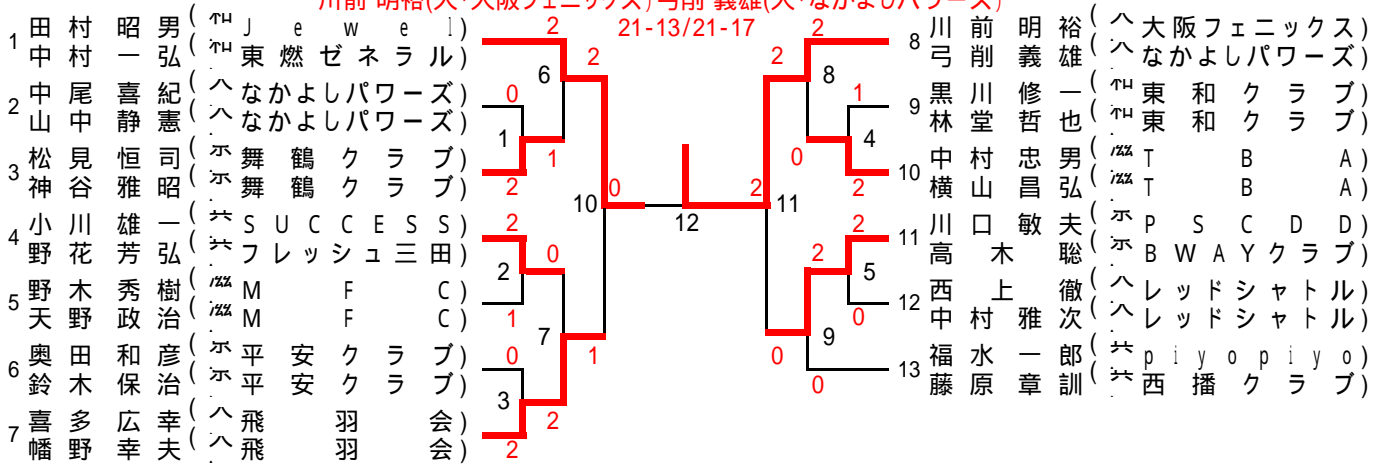

50歳以上女子複 (50WD)

土屋 記巳子・森田 須賀子(大・GANBARO)

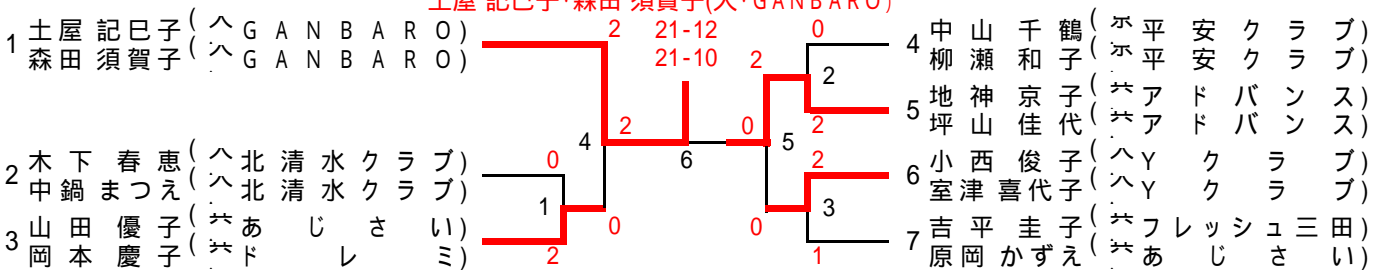

55歳以上男子複 (55MD)

松浪 新治(大・SBC) 島田 耕二(大・Yクラブ)

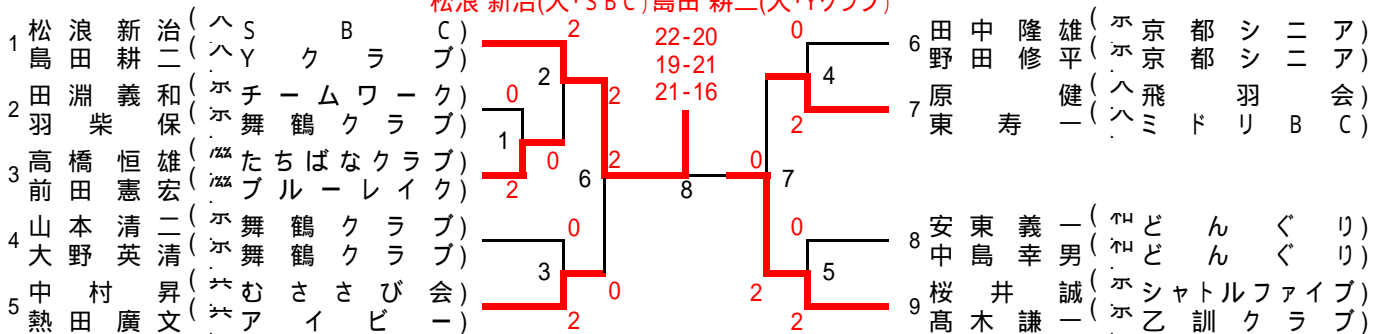

60歳以上男子複 (60MD)

瀬戸 正廣(和・東和クラブ) 和田 優(和・Jewel)

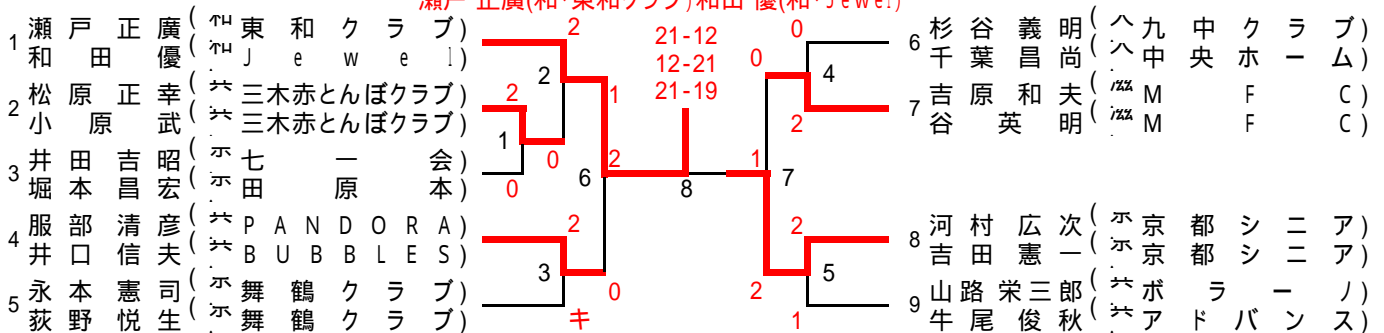

65歳以上男子複 (65MD)

片岡 昭勝(大・池田クラブ) 高田 克己(大・箕面クラブ)

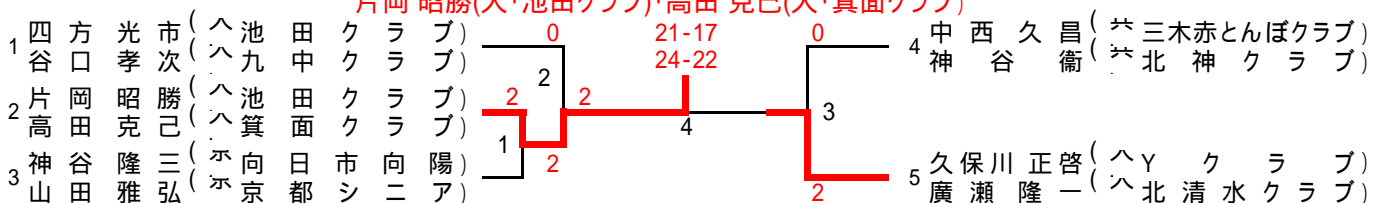

一般混合複 (MIX)

虹川 友光(大・三国クラブ)・都志 麻衣(大・フリー)

1	小西智之(奈・水鳥クラブ)	2	0	21-14	2	8	8	上地穂(大・泉北バード)	8	上地友佳(大・スクラッチ)
2	大岡正典(滋・RED RIBBON)	0	6	21-13	2	8	2	相田祐輔(滋・SILVER SHUTTLE)	9	相田つぐみ(滋・SILVER SHUTTLE)
3	阿久津俊彦(兵・DOCKERS)	1	0		0	4	0	伊田誠(京・N)	10	伊田香菜(京・N)
4	虹川友光(大・三国クラブ)	2	2		10	11	11	高橋宏治(滋・SILVER SHUTTLE)	11	高田史子(滋・SILVER SHUTTLE)
5	村上哲也(滋・SILVER SHUTTLE)	2	2		2	5	0	宮崎俊輔(京・M-CHEMICAL)	12	窪田友紀(京・M-CHEMICAL)
6	高岡覚(京・ファロス)	0	7		2	9	0	松尾光弘(兵・ZERO)	13	三好綾子(兵・シャトル)
7	垣内大輔(兵・高砂BS)	3	0		1	2	0			
	喜多奈津子(兵・パドラー)	1								

合算60歳以上混合複 (60MIX)

千菊 浩二(大・泉北バード)・千菊 佳美(大・スクラッチ)

1	田中直樹(京・いちごハウス羽遊)	0	0	21-18	2	2	2	6	6	横田雅士(兵・三木シャトル)
2	吉岡英史(兵・ブルーシャンス)	1	4	21-13	2	6	0	7	7	藤本和昌(京・BREAKTHROUGH)
3	山田祐介(大・関西クラブ)	1	2		0	2	0	8	8	坂本成章(奈・水鳥クラブ)
4	井野澤みどり(大・FIRE)	2	8		2	10	0	9	9	坂本えみ(奈・水鳥クラブ)
5	千菊浩二(大・泉北バード)	1	5		10	9	2	9	9	中島勝(滋・SILVER SHUTTLE)
	千菊佳美(大・スクラッチ)	2			2	7	0	10	10	沼田ひろみ(滋・TBA)
								11	11	中西和也(兵・銀-しろがね-)
										三輪かおり(兵・成徳スマイル)
										川端明德(大・枚方殿一クラブ)
										石井厚子(大・枚方殿一クラブ)

合算70歳以上混合複 (70MIX)

高 喜介・嶋田 純子(奈・水鳥クラブ)

1	神谷省吾(大・だぶるバード)	2	5	21-14	2	7	7	7	7	高喜介(奈・水鳥クラブ)
2	勝部泰典(京・ドルフィン)	1	2	23-21	2	1	1	8	8	嶋田純子(奈・水鳥クラブ)
3	阿久津和恵(兵・シャトル)	2	0		1	3	0	9	9	山路幸三(和・Jewel)
4	中村寛(和・那賀クラブ)	2	9		2	10	2	10	10	下澤なつみ(和・Jewel)
5	竹井秀治(京・ドルフィン)	2	2		11	10	2	10	10	川北敏也(兵・Super Bird)
6	川井亮喜(滋・RED RIBBON)	0	6		11	10	2	10	10	川北千枝子(兵・Super Bird)
	川井由美子(滋・RED RIBBON)	1			1	8	1	11	11	田中一寛(大・大阪フェニックス)
								12	12	有田明希子(大・大阪フェニックス)
								13	13	辻本進(和・Jewel)
								14	14	田中亜弥(和・Jewel)
								15	15	柳瀬憲利(京・平安クラブ)
								16	16	柳瀬和子(京・平安クラブ)

合算80歳以上混合複 (80MIX)

中村 一弘(和・東燃ゼネラル)・森 由樹(和・Jewel)

1	中森由樹(和・東燃ゼネラル)	2	2	21-6	2	2	2	10	10	棟居長行(大・ブレンテイ)
2	高橋恒雄(滋・たちばなクラブ)	2	2	22-20	2	6	6	11	11	猪原修(兵・竜神クラブ)
3	八十友昭(兵・西播クラブ)	1	10		2	12	0	12	12	大江美奈(兵・明石シーガル)
4	田辺聡子(滋・LOVE ALL)	0	3		2	7	1	13	13	掛水孝男(京・平安クラブ)
5	西垣秀雄(兵・SUCCES)	3	14		2	8	2	14	14	掛水佳子(京・平安クラブ)
6	池本和彦(京・チームワーク)	2	0		15	8	0	15	15	中村忠男(滋・TBA)
7	藤井恵子(京・チームワーク)	4	0		16	13	2	16	16	小島紀子(滋・TBA)
8	渡辺一盛(大・堺商クラブ)	1	11		1	9	0	17	17	岸本俊博(大・SBC)
9	前田憲宏(滋・ブルーレイク)	2	0		2	2	2	18	18	徳田敦子(大・大浜クラブ)
	奥田和彦(京・平安クラブ)	5	2					19	19	田村昭陽(和・Jewel)
								20	20	杉山陽子(和・Jewel)
								21	21	鈴木保治(京・平安クラブ)
								22	22	中山千鶴(京・平安クラブ)
								23	23	島田耕二(大・Yクラブ)
								24	24	山下恵美子(大・和光クラブ)

試合の詳細

一般男子単	1	1回戦	田村 和幸(兵・西播クラブ)	2	(21-10/21-15/-)	0	榎井 保宏(奈・SHAYAKA'S)
一般男子単	2	1回戦	山口 幸治(京・ファロス)	2	(21-14/21-14/-)	0	吉田 明史(兵・フューチャーズ)
一般男子単	3	2回戦	林 潤一(大・泉北バード)	2	(21-7/21-11/-)	0	田村 和幸(兵・西播クラブ)
一般男子単	4	2回戦	立藤 正晃(京・原谷パドミントンクラブ)	2	(21-14/21-15/-)	0	竹下 裕二(大・北清水クラブ)
一般男子単	5	2回戦	岡下 智成(奈・SHAYAKA'S)	2	(21-18/21-12/-)	0	三村 和令(滋・虎之介)
一般男子単	6	2回戦	川西 良作(兵・垂水クラブ)	2	(21-17/23-21/-)	0	白井 暢一(大・SOB)
一般男子単	7	2回戦	松尾 信幸(大・童心クラブ)	2	(21-17/15-21/21-18)	1	岩崎 智宏(京・M-CHEMICAL)
一般男子単	8	2回戦	山内 良斗(兵・Super Bird)	2	(19-21/21-13/21-18)	1	麻生 裕治(奈・SHAYAKA'S)
一般男子単	9	2回戦	吉田 基秀(兵・フューチャーズ)	2	(21-13/16-21/22-20)	1	山崎 健二郎(奈・SHAYAKA'S)
一般男子単	10	2回戦	山口 幸治(京・ファロス)	2	(21-13/19-21/21-19)	1	田淵 太一(大・a s)
一般男子単	11	準々決勝	立藤 正晃(京・原谷パドミントンクラブ)	2	(21-17/21-12/-)	0	林 潤一(大・泉北バード)
一般男子単	12	準々決勝	岡下 智成(奈・SHAYAKA'S)	2	(14-21/21-19/21-15)	1	川西 良作(兵・垂水クラブ)
一般男子単	13	準々決勝	松尾 信幸(大・童心クラブ)	2	(21-12/21-16/-)	0	山内 良斗(兵・Super Bird)
一般男子単	14	準々決勝	山口 幸治(京・ファロス)	2	(21-13/21-16/-)	0	吉田 基秀(兵・フューチャーズ)
一般男子単	15	準決勝	立藤 正晃(京・原谷パドミントンクラブ)	2	(21-5/21-14/-)	0	岡下 智成(奈・SHAYAKA'S)
一般男子単	16	準決勝	松尾 信幸(大・童心クラブ)	2	(21-16/22-20/-)	0	山口 幸治(京・ファロス)
一般男子単	17	決勝戦	立藤 正晃(京・原谷パドミントンクラブ)	2	(21-12/21-17/-)	0	松尾 信幸(大・童心クラブ)
一般女子単	18	1回戦	吉井 香織(大・枚方殿一クラブ)	2	(21-10/21-12/-)	0	西園 弥生(兵・キャッツ)
一般女子単	19	1回戦	上山 あずみ(大・FIORE)	2	(21-9/21-15/-)	0	松本 沙織(兵・垂水クラブ)
一般女子単	20	1回戦	原田 佳香(大・北清水クラブ)	2	(21-13/21-6/-)	0	藤原 綾(兵・垂水クラブ)
一般女子単	21	1回戦	和久 淳子(大・北清水クラブ)	2	(16-21/21-12/21-19)	1	松本 真由美(京・スイートガールズ)
一般女子単	22	準々決勝	箱崎 裕子(大・ホワイトエンジェル)	2	(21-7/21-8/-)	0	吉井 香織(大・枚方殿一クラブ)
一般女子単	23	準々決勝	上山 あずみ(大・FIORE)	2	(21-14/21-15/-)	0	山下 栄里菜(京・BWAYクラブ)
一般女子単	24	準々決勝	原田 佳香(大・北清水クラブ)	2	(21-14/21-14/-)	0	武知 絵理子(大・枚方殿一クラブ)
一般女子単	25	準々決勝	前川 久美(大・Yクラブ)	2	(21-10/21-8/-)	0	和久 淳子(大・北清水クラブ)
一般女子単	26	準決勝	箱崎 裕子(大・ホワイトエンジェル)	2	(21-8/21-13/-)	0	上山 あずみ(大・FIORE)
一般女子単	27	準決勝	前川 久美(大・Yクラブ)	2	(21-14/21-15/-)	0	原田 佳香(大・北清水クラブ)
一般女子単	28	決勝戦	箱崎 裕子(大・ホワイトエンジェル)	2	(21-14/21-18/-)	0	前川 久美(大・Yクラブ)
30歳以上男子単	1	1回戦	萩原 智之(兵・バンダース)	2	(21-19/21-17/-)	0	細見 健吾(兵・ACTIVE Plus)
30歳以上男子単	2	1回戦	富永 隆行(大・北清水クラブ)	2	(21-12/21-12/-)	0	門田 逸生(兵・フューチャーズ)
30歳以上男子単	3	準々決勝	高井 雅也(兵・三木シャトル)	2	(21-15/21-17/-)	0	萩原 智之(兵・バンダース)
30歳以上男子単	4	準々決勝	大森 康博(大・Yクラブ)	2	(21-11/21-16/-)	0	進藤 恭輔(兵・三木シャトル)
30歳以上男子単	5	準々決勝	赤川 誠(大・Yクラブ)	2	(21-8/21-11/-)	0	森寛 克三(兵・三木シャトル)
30歳以上男子単	6	準々決勝	富永 隆行(大・北清水クラブ)	2	(21-19/21-17/-)	0	北分 尊充(京・NJ)
30歳以上男子単	7	準決勝	高井 雅也(兵・三木シャトル)	2	(19-21/21-11/21-6)	1	大森 康博(大・Yクラブ)
30歳以上男子単	8	準決勝	赤川 誠(大・Yクラブ)	2	(21-14/21-15/-)	0	富永 隆行(大・北清水クラブ)
30歳以上男子単	9	決勝戦	赤川 誠(大・Yクラブ)	2	(11-21/21-13/21-17)	1	高井 雅也(兵・三木シャトル)
30・35歳以上女子	1	準決勝	三宅 奈津子(大・枚方殿一クラブ)	2	(21-18/21-17/-)	0	鈴木 弥生(兵・明石シーガルズ)
30・35歳以上女子	2	準決勝	山形 一美(京・平安クラブ)	2	(21-12/21-5/-)	0	中留 玉恵(大・中央ホーム)
30・35歳以上女子	3	決勝戦	三宅 奈津子(大・枚方殿一クラブ)	2	(19-21/21-15/21-17)	1	山形 一美(京・平安クラブ)
35歳以上男子単	1	1回戦	嶋田 泉(奈・水鳥クラブ)	2	(21-17/23-21/-)	0	鈴木 隆二(兵・Plasma)
35歳以上男子単	2	準々決勝	合田 昌央(大・ATM)	2	(21-10/21-14/-)	0	嶋田 泉(奈・水鳥クラブ)
35歳以上男子単	3	準々決勝	布施 和馬(兵・垂水クラブ)	2	(21-16/21-8/-)	0	堀江 知道(京・チームワーク)
35歳以上男子単	4	準々決勝	木内 正人(兵・シャトル)	2	(21-18/21-10/-)	0	勝元 幸一(大・SBC)
35歳以上男子単	5	準々決勝	仲田 真基(大・池田クラブ)	2	(21-16/21-14/-)	0	小林 安司(兵・NANASEA'Z)
35歳以上男子単	6	準決勝	布施 和馬(兵・垂水クラブ)	2	(21-15/21-13/-)	0	合田 昌央(大・ATM)
35歳以上男子単	7	準決勝	仲田 真基(大・池田クラブ)	2	(21-17/21-17/-)	0	木内 正人(兵・シャトル)
35歳以上男子単	8	決勝戦	仲田 真基(大・池田クラブ)	2	(21-11/21-9/-)	0	布施 和馬(兵・垂水クラブ)
40歳以上男子単	1	1回戦	木村 好徳(大・スピニング・ラッツ)	2	(21-13/21-4/-)	0	藤井 桂(兵・三木シャトル)
40歳以上男子単	2	1回戦	中田 典昭(兵・三木シャトル)	2	(21-16/21-5/-)	0	小林 伸也(奈・ムーシャトルズ)
40歳以上男子単	3	1回戦	武中 孝寛(兵・豊岡クラブ)	2	(21-15/22-24/21-13)	1	瀬戸 正己(大・池田クラブ)
40歳以上男子単	4	準々決勝	田中 隆行(大・プレンティ)	2	(21-14/21-17/-)	0	木村 好徳(大・スピニング・ラッツ)
40歳以上男子単	5	準々決勝	真野 功(大・飛羽会)	2	(21-18/23-21/-)	0	奥村 哲朗(京・BUN2 プンブン)
40歳以上男子単	6	準々決勝	中田 典昭(兵・三木シャトル)	2	(21-15/21-16/-)	0	倉田 隆男(大・SOB)
40歳以上男子単	7	準々決勝	武中 孝寛(兵・豊岡クラブ)	2	(18-21/21-16/21-18)	1	上野 誠(兵・兵・難波クラブ)
40歳以上男子単	8	準決勝	田中 隆行(大・プレンティ)	2	(21-17/21-19/-)	0	真野 功(大・飛羽会)
40歳以上男子単	9	準決勝	中田 典昭(兵・三木シャトル)	2	(20-22/21-14/21-12)	1	武中 孝寛(兵・豊岡クラブ)
40歳以上男子単	10	決勝戦	田中 隆行(大・プレンティ)	2	(21-12/21-19/-)	0	中田 典昭(兵・三木シャトル)
45歳以上男子単	1	準々決勝	楠本 直樹(豊中クラブ)	2	(17-21/23-21/21-8)	1	近藤 修弘(京・BWAYクラブ)
45歳以上男子単	2	準々決勝	鈴木 充広(和・勝浦クラブ)	2	(21-18/16-21/21-15)	1	梅田 秀二(兵・三木赤とんぼクラブ)
45歳以上男子単	3	準々決勝	高安 博正(京・乙訓クラブ)	2	(21-19/21-12/-)	0	高須賀 英良(兵・ポラーノ)
45歳以上男子単	4	準々決勝	羽鳥 正美(兵・ブルーチャンス)	2	(21-19/19-21/21-19)	1	土坂 浩也(京・城陽クラブ)
45歳以上男子単	5	準決勝	楠本 直樹(豊中クラブ)	2	(21-12/21-7/-)	0	鈴木 充広(和・勝浦クラブ)
45歳以上男子単	6	準決勝	高安 博正(京・乙訓クラブ)	2	(19-21/23-21/21-14)	1	羽鳥 正美(兵・ブルーチャンス)
45歳以上男子単	7	決勝戦	楠本 直樹(豊中クラブ)	2	(21-7/21-15/-)	0	高安 博正(京・乙訓クラブ)
50歳以上男子単	1	1回戦	西上 徹(大・レッドシャトル)	2	(21-8/21-18/-)	0	湊 昌之(京・いちごハウス羽遊)
50歳以上男子単	2	1回戦	中野 隆夫(大・FBC)	2	(21-16/21-17/-)	0	藤原 章訓(兵・西播クラブ)
50歳以上男子単	3	準々決勝	西上 徹(大・レッドシャトル)				葉 福水 一郎(兵・piyo piyo)
50歳以上男子単	4	準々決勝	川口 敏夫(京・PSCDD)				葉 野牧 喜幸(大・SOB)
50歳以上男子単	5	準々決勝	幡野 幸夫(大・飛羽会)	2	(21-11/21-15/-)	0	横山 昌弘(滋・TBA)
50歳以上男子単	6	準々決勝	松見 恒司(京・舞鶴クラブ)	2	(21-7/19-21/23-21)	1	中野 隆夫(大・FBC)
50歳以上男子単	7	準決勝	川口 敏夫(京・PSCDD)	2	(21-18/21-15/-)	0	西上 徹(大・レッドシャトル)
50歳以上男子単	8	準決勝	幡野 幸夫(大・飛羽会)	2	(21-16/21-16/-)	0	松見 恒司(京・舞鶴クラブ)
50歳以上男子単	9	決勝戦	幡野 幸夫(大・飛羽会)	2	(21-19/21-18/-)	0	川口 敏夫(京・PSCDD)

試合の詳細

55歳以上男子単	1	準々決勝	桜井 誠(京・シャトルファイブ)	2	(24-22/21-17/-)	0	松村 禎之(大・池田クラブ)
55歳以上男子単	2	準々決勝	山田 敏勝(大・さくらBC)	2	(17-21/21-14/22-20)	1	田淵 義和(京・チームワーク)
55歳以上男子単	3	準々決勝	中村 昇(兵・むささび会)	2	(21-12/21-14/-)	0	高木 謙一(京・乙訓クラブ)
55歳以上男子単	4	準決勝	山本 清二(京・舞鶴クラブ)	2	(21-8/21-16/-)	0	桜井 誠(京・シャトルファイブ)
55歳以上男子単	5	準決勝	中村 昇(兵・むささび会)	2	(21-16/21-11/-)	0	山田 敏勝(大・さくらBC)
55歳以上男子単	6	決勝戦	山本 清二(京・舞鶴クラブ)	2	(21-17/21-19/-)	0	中村 昇(兵・むささび会)
60歳以上男子単	1	1回戦	酒井 正博(大・鴨谷グース)	2	(21-12/21-14/-)	0	松原 正幸(兵・三木赤とんぼクラブ)
60歳以上男子単	2	準々決勝	山路 栄三郎(兵・ポラーノ)	2	(21-18/21-10/-)	0	酒井 正博(大・鴨谷グース)
60歳以上男子単	3	準々決勝	東 寿一(大・ミドリBC)	2	(21-13/23-21/-)	0	吉原 和夫(滋・MFC)
60歳以上男子単	4	準々決勝	小原 武(兵・三木赤とんぼクラブ)	2	(21-8/21-8/-)	0	今村 一夫(京・いちごハウス羽遊)
60歳以上男子単	5	準々決勝	牛尾 俊秋(兵・アドバンス)	2	(21-16/21-8/-)	0	松浪 新治(大・SBC)
60歳以上男子単	6	準決勝	東 寿一(大・ミドリBC)	2	(21-18/21-9/-)	0	山路 栄三郎(兵・ポラーノ)
60歳以上男子単	7	準決勝	牛尾 俊秋(兵・アドバンス)	2	(21-9/21-7/-)	0	小原 武(兵・三木赤とんぼクラブ)
60歳以上男子単	8	決勝戦	牛尾 俊秋(兵・アドバンス)	2	(21-19/21-17/-)	0	東 寿一(大・ミドリBC)
65歳以上男子単	1	1回戦	岡 国臣(大・阪南クラブ)	2	(21-10/21-6/-)	0	神吉 義雄(兵・グリップエンド)
65歳以上男子単	2	準々決勝	岡 国臣(大・阪南クラブ)	2	(25-23/21-13/-)	0	中西 久昌(大・三木赤とんぼクラブ)
65歳以上男子単	3	準々決勝	四方 光市(大・池田クラブ)	2	(13-21/21-19/21-13)	1	山田 雅弘(京・京都シニア)
65歳以上男子単	4	準々決勝	久保川 正啓(大・Yクラブ)	2	(21-13/21-9/-)	0	藤元 繁樹(奈・水鳥クラブ)
65歳以上男子単	5	準々決勝	打田 博保(兵・竜神クラブ)	2	(21-15/21-8/-)	0	谷口 孝次(大・九中クラブ)
65歳以上男子単	6	準決勝	岡 国臣(大・阪南クラブ)	2	(21-10/21-10/-)	0	四方 光市(大・池田クラブ)
65歳以上男子単	7	準決勝	久保川 正啓(大・Yクラブ)	2	(21-11/21-6/-)	0	打田 博保(兵・竜神クラブ)
65歳以上男子単	8	決勝戦	岡 国臣(大・阪南クラブ)	2	(21-16/21-18/-)	0	久保川 正啓(大・Yクラブ)
一般男子複	1	1回戦	児玉 清(京・M - CHEMICAL)	2	(21-13/21-11/-)	0	村上 哲也(滋・SILVER SHUTTLE)
一般男子複	2	1回戦	岩崎 智宏(京・M - CHEMICAL)	2	(21-13/21-11/-)	0	高橋 宏治(滋・SILVER SHUTTLE)
一般男子複	3	1回戦	岡下 智成(奈・SHAYAKA'S)	2	(21-18/21-16/-)	0	谷藤 準(大・童心クラブ)
一般男子複	4	1回戦	森山 隆弘(奈・SHAYAKA'S)	2	(21-18/21-16/-)	0	北辻 和孝(大・大阪フェニックス)
一般男子複	5	1回戦	稲田 泰大(兵・姫路ハネツキ)	2	(21-18/21-16/-)	0	嶋林 慎吾(滋・SILVER SHUTTLE)
一般男子複	6	1回戦	小森 大輔(兵・シャトル)	2	(21-18/21-16/-)	0	坂井 啓志(滋・SILVER SHUTTLE)
一般男子複	7	1回戦	野島 丈嗣(大・北清水クラブ)	2	(21-2/21-18/-)	0	三村 和令(滋・虎之介)
一般男子複	8	1回戦	船本 貴之(大・北清水クラブ)	2	(21-2/21-18/-)	0	増子 央直(滋・虎之介)
一般男子複	9	1回戦	小森 次郎(兵・シャトル)	2	(21-9/21-15/-)	0	麻生 裕平(奈・SHAYAKA'S)
一般男子複	10	1回戦	田中 康貴(兵・シャトル)	2	(21-9/21-15/-)	0	樹井 保宏(奈・SHAYAKA'S)
一般男子複	11	1回戦	奥本 栄一(兵・フューチャーズ)	2	(21-19/21-18/-)	0	大岡 正典(滋・RED RIBBON)
一般男子複	12	1回戦	重野 司(兵・フューチャーズ)	2	(21-19/21-18/-)	0	中塚 正俊(滋・RED RIBBON)
一般男子複	13	1回戦	佐々木 章人(京・M - CHEMICAL)	2	(21-9/21-14/-)	0	松山 伸一(和・那賀クラブ)
一般男子複	14	1回戦	武村 仁(京・M - CHEMICAL)	2	(21-9/21-14/-)	0	澤田 祥浩(和・那賀クラブ)
一般男子複	15	1回戦	虻川 友光(大・三国クラブ)	2	(21-9/21-14/-)	0	山本 慎一(京・M - CHEMICAL)
一般男子複	16	1回戦	園部 隆伸(大・三国クラブ)	2	(21-9/21-14/-)	0	澤田 隼幸(京・M - CHEMICAL)
一般男子複	17	1回戦	金田 勲(京・原谷パドミントンクラブ)	2	(13-21/21-15/21-19)	1	蓮尾 繁光(兵・垂水クラブ)
一般男子複	18	1回戦	杉本 裕介(京・AJCwizards)	2	(13-21/21-15/21-19)	1	川西 良作(兵・垂水クラブ)
一般男子複	19	2回戦	児玉 清(京・M - CHEMICAL)	2	(21-13/21-13/-)	0	奥村 晋也(兵・フューチャーズ)
一般男子複	20	2回戦	岩崎 智宏(京・M - CHEMICAL)	2	(21-13/21-13/-)	0	馬田 佳尋(兵・フューチャーズ)
一般男子複	21	2回戦	稲田 泰大(兵・姫路ハネツキ)	2	(21-13/21-13/-)	0	岡下 智成(奈・SHAYAKA'S)
一般男子複	22	2回戦	小森 大輔(兵・シャトル)	2	(21-13/21-13/-)	0	森山 隆弘(奈・SHAYAKA'S)
一般男子複	23	2回戦	野島 丈嗣(大・北清水クラブ)	2	(21-13/21-14/-)	0	中川 裕嗣(兵・安室SELFISH)
一般男子複	24	2回戦	船本 貴之(大・北清水クラブ)	2	(21-13/21-14/-)	0	松居 利和(兵・安室SELFISH)
一般男子複	25	2回戦	立藤 正晃(京・原谷パドミントンクラブ)	2	(22-20/21-18/-)	0	小森 次郎(兵・シャトル)
一般男子複	26	2回戦	高岡 聖(京・ファロス)	2	(22-20/21-18/-)	0	田中 康貴(兵・シャトル)
一般男子複	27	2回戦	山田 隆一(大・相生クラブ)	2	(23-21/21-10/-)	0	奥本 栄一(兵・フューチャーズ)
一般男子複	28	2回戦	岡野 史裕(大・童心クラブ)	2	(23-21/21-10/-)	0	重野 司(兵・フューチャーズ)
一般男子複	29	2回戦	佐々木 章人(京・M - CHEMICAL)	2	(14-21/21-16/21-19)	1	岩崎 芳仁(奈・SHAYAKA'S)
一般男子複	30	2回戦	武村 仁(京・M - CHEMICAL)	2	(14-21/21-16/21-19)	1	山崎 健二郎(奈・SHAYAKA'S)
一般男子複	31	2回戦	虻川 友光(大・三国クラブ)	2	(21-15/17-21/21-13)	1	長井 純一郎(兵・シャトル)
一般男子複	32	2回戦	園部 隆伸(大・三国クラブ)	2	(21-15/17-21/21-13)	1	福島 哲也(兵・PLAD)
一般男子複	33	2回戦	今井 啓貴(滋・SILVER SHUTTLE)	2	(21-19/21-19/-)	0	金田 勲(京・原谷パドミントンクラブ)
一般男子複	34	2回戦	相田 祐輔(滋・SILVER SHUTTLE)	2	(21-19/21-19/-)	0	杉本 裕介(京・AJCwizards)
一般男子複	35	2回戦	児玉 清(京・M - CHEMICAL)	2	(13-21/21-15/21-14)	1	稲田 泰大(兵・姫路ハネツキ)
一般男子複	36	2回戦	岩崎 智宏(京・M - CHEMICAL)	2	(13-21/21-15/21-14)	1	小森 大輔(兵・シャトル)
一般男子複	37	2回戦	立藤 正晃(京・原谷パドミントンクラブ)	2	(15-21/21-10/21-18)	1	野島 丈嗣(兵・北清水クラブ)
一般男子複	38	2回戦	高岡 聖(京・ファロス)	2	(15-21/21-10/21-18)	1	船本 貴之(大・北清水クラブ)
一般男子複	39	2回戦	山田 隆一(大・相生クラブ)	2	(17-21/21-9/21-17)	1	佐々木 章人(京・M - CHEMICAL)
一般男子複	40	2回戦	岡野 史裕(大・童心クラブ)	2	(17-21/21-9/21-17)	1	武村 仁(京・M - CHEMICAL)
一般男子複	41	2回戦	虻川 友光(大・三国クラブ)	2	(21-10/21-12/-)	0	今井 啓貴(滋・SILVER SHUTTLE)
一般男子複	42	2回戦	園部 隆伸(大・三国クラブ)	2	(21-10/21-12/-)	0	相田 祐輔(滋・SILVER SHUTTLE)
一般男子複	43	2回戦	立藤 正晃(京・原谷パドミントンクラブ)	2	(21-14/21-12/-)	0	児玉 清(京・M - CHEMICAL)
一般男子複	44	2回戦	高岡 聖(京・ファロス)	2	(21-14/21-12/-)	0	岩崎 智宏(京・M - CHEMICAL)
一般男子複	45	2回戦	山田 隆一(大・相生クラブ)	2	(21-15/21-17/-)	0	虻川 友光(大・三国クラブ)
一般男子複	46	2回戦	岡野 史裕(大・童心クラブ)	2	(21-15/21-17/-)	0	園部 隆伸(大・三国クラブ)
一般男子複	47	2回戦	山田 隆一(大・相生クラブ)	2	(22-20/21-19/-)	0	立藤 正晃(京・原谷パドミントンクラブ)
一般男子複	48	2回戦	岡野 史裕(大・童心クラブ)	2	(22-20/21-19/-)	0	高岡 聖(京・ファロス)
30歳以上男子複	1	1回戦	鳥井 慎一(大・熊のプーさん)	2	(21-14/21-15/-)	0	田村 豊(京・太秦体振)
30歳以上男子複	2	1回戦	中井 一人(大・熊のプーさん)	2	(21-14/21-15/-)	0	宮本 正弘(京・二条パド友)
30歳以上男子複	3	1回戦	合田 昌央(大・ATM)	2	(21-17/21-13/-)	0	嶋田 泉(奈・水鳥クラブ)
30歳以上男子複	4	1回戦	森本 毅(大・ATM)	2	(21-17/21-13/-)	0	坂本 成章(奈・水鳥クラブ)
30歳以上男子複	5	1回戦	田中 康清(滋・SILVER SHUTTLE)	2	(21-14/22-20/-)	0	田中 宏樹(兵・西播クラブ)
30歳以上男子複	6	1回戦	廣瀬 仁志(滋・SILVER SHUTTLE)	2	(21-14/22-20/-)	0	萩原 智之(兵・パンダース)
30歳以上男子複	7	1回戦	杉浦 弘之(大・関西クラブ)	2	(21-13/21-14/-)	0	難波 正賢(兵・CHERRY)
30歳以上男子複	8	1回戦	渡邊 元嗣(大・関西クラブ)	2	(21-13/21-14/-)	0	茶田 哲志(兵・CHERRY)

試合の詳細

30歳以上男子複	5	1回戦	磯元 慎一(兵・三木シャトル) 森實 克広(兵・三木シャトル)	2	(22-20/21-19/-)	0	田村 明(京・大秦体振) 山岡 慎久(京・大秦体振)
30歳以上男子複	6	準々決勝	高井 雅也(兵・三木シャトル) 横田 雅士(兵・三木シャトル)	2	(21-12/21-12/-)	0	鳥井 慎一(大・熊のプーさん) 中井 一人(大・熊のプーさん)
30歳以上男子複	7	準々決勝	田中 康清(滋・SILVER SHUTTLE) 廣瀬 仁志(滋・SILVER SHUTTLE)	2	(21-13/21-17/-)	0	合田 昌央(大・ATM) 森本 毅(大・ATM)
30歳以上男子複	8	準々決勝	伊田 誠(京・NJ) 高木 洋輔(京・NJ)	2	(23-21/21-16/-)	0	杉浦 弘之(大・関西クラブ) 渡邊 元嗣(大・関西クラブ)
30歳以上男子複	9	準々決勝	竹下 裕二(大・北清水クラブ) 鈴江 啓彦(大・北清水クラブ)	2	(21-11/21-10/-)	0	磯元 慎一(兵・三木シャトル) 森實 克広(兵・三木シャトル)
30歳以上男子複	10	準決勝	高井 雅也(兵・三木シャトル) 横田 雅士(兵・三木シャトル)	2	(21-16/21-14/-)	0	田中 康清(滋・SILVER SHUTTLE) 廣瀬 仁志(滋・SILVER SHUTTLE)
30歳以上男子複	11	準決勝	竹下 裕二(大・北清水クラブ) 鈴江 啓彦(大・北清水クラブ)	2	(21-17/11-21/21-18)	1	伊田 誠(京・NJ) 高木 洋輔(京・NJ)
30歳以上男子複	12	決勝戦	高井 雅也(兵・三木シャトル) 横田 雅士(兵・三木シャトル)	2	(21-16/21-18/-)	0	竹下 裕二(大・北清水クラブ) 鈴江 啓彦(大・北清水クラブ)
40歳以上男子複	1	1回戦	玉久保 政己(兵・TEAM KAIMEI) 家寿多 直樹(兵・Super Bird)	2	(21-16/21-15/-)	0	寺本 信綱(和・東和クラブ) 濱口 博司(和・東和クラブ)
40歳以上男子複	2	1回戦	江口 武志(兵・NANASEA'Z) 松尾 誠一(兵・NANASEA'Z)	2	(21-19/21-19/-)	0	田中 直樹(京・いちごハウス羽遊) 木村 篤哉(京・いちごハウス羽遊)
40歳以上男子複	3	1回戦	神谷 省吾(大・だぶるぼーど) 堀田 雅昭(大・SOB)	2	(21-13/21-17/-)	0	梶本 昭一(兵・姫路ハネツキ) 松本 真圓(兵・安室SELFISH)
40歳以上男子複	4	1回戦	植野 昭夫(大・大阪フェニックス) 宮本 忠之(大・なかよしパーク)			棄	岩井 文雄(京・平安クラブ) 堀 篤(京・平安クラブ)
40歳以上男子複	5	準々決勝	田中 隆行(大・ブレンティ) 棟居 長行(大・ブレンティ)	2	(21-11/21-7/-)	0	玉久保 政己(兵・TEAM KAIMEI) 家寿多 直樹(兵・Super Bird)
40歳以上男子複	6	準々決勝	江口 武志(兵・NANASEA'Z) 松尾 誠一(兵・NANASEA'Z)	2	(21-13/17-21/21-16)	1	藤原 英記(兵・三木シャトル) 中田 典昭(兵・三木シャトル)
40歳以上男子複	7	準々決勝	牛尾 重信(兵・ポラーノ) 遠藤 裕司(兵・ウッディシャトルズ)	2	(21-16/21-8/-)	0	神谷 省吾(大・だぶるぼーど) 堀田 雅昭(大・SOB)
40歳以上男子複	8	準々決勝	谷川 征洋(兵・ポラーノ) 上野 誠(兵・兵・難波クラブ)	2	(21-14/19-21/21-17)	1	植野 昭夫(大・大阪フェニックス) 宮本 忠之(大・なかよしパーク)
40歳以上男子複	9	準決勝	田中 隆行(大・ブレンティ) 棟居 長行(大・ブレンティ)	2	(21-16/22-20/-)	0	江口 武志(兵・NANASEA'Z) 松尾 誠一(兵・NANASEA'Z)
40歳以上男子複	10	準決勝	牛尾 重信(兵・ポラーノ) 遠藤 裕司(兵・ウッディシャトルズ)	2	(21-15/21-15/-)	0	谷川 征洋(兵・ポラーノ) 上野 誠(兵・兵・難波クラブ)
40歳以上男子複	11	決勝戦	田中 隆行(大・ブレンティ) 棟居 長行(大・ブレンティ)	2	(19-21/21-17/21-14)	1	牛尾 重信(兵・ポラーノ) 遠藤 裕司(兵・ウッディシャトルズ)
45歳以上男子複	1	1回戦	坂本 昌信(兵・姫路ハネツキ) 福岡 勇(兵・シャトル)	2	(21-6/22-20/-)	0	吉村 裕司(京・ワンダークラブ) 上田 俊夫(京・BWAYクラブ)
45歳以上男子複	2	1回戦	石丸 義高(京・ROB) 土坂 浩也(京・城陽クラブ)	2	(13-21/21-12/21-12)	1	鈴木 充広(和・勝浦クラブ) 大川 司(和・勝浦クラブ)
45歳以上男子複	3	1回戦	本郷 毅彦(奈・田原本) 豊中 孝義(奈・水鳥クラブ)	2	(21-16/21-15/-)	0	多田 等(兵・PANDORA) 近成 克広(兵・PANDORA)
45歳以上男子複	4	1回戦	正木 幸一郎(兵・はにーいず) 中野 克也(兵・ウッディシャトルズ)	2	(21-14/16-21/21-14)	1	山田 稔(京・舞鶴クラブ) 池本 和彦(京・チームワーク)
45歳以上男子複	5	1回戦	百田 和正(兵・フレッシュ三田) 上田 稔(兵・ポラーノ)	2	(21-17/21-10/-)	0	岸本 俊博(大・SBC) 岡 充洋(大・友鳩サークル)
45歳以上男子複	6	準々決勝	佐野 享(大・SBC) 楠本 直樹(豊中クラブ)	2	(21-9/21-13/-)	0	坂本 昌信(兵・姫路ハネツキ) 福岡 勇(兵・シャトル)
45歳以上男子複	7	準々決勝	本郷 毅彦(奈・田原本) 豊中 孝義(奈・水鳥クラブ)	2	(21-9/24-22/-)	0	石丸 義高(京・ROB) 土坂 浩也(京・城陽クラブ)
45歳以上男子複	8	準々決勝	正木 幸一郎(兵・はにーいず) 中野 克也(兵・ウッディシャトルズ)	2	(21-13/21-17/-)	0	辻本 進(和・Jewel) 山路 幸三(和・Jewel)
45歳以上男子複	9	準々決勝	百田 和正(兵・フレッシュ三田) 上田 稔(兵・ポラーノ)	2	(21-13/17-21/21-16)	1	中島 弘之(京・乙訓クラブ) 田中 善治(京・乙訓クラブ)
45歳以上男子複	10	準決勝	佐野 享(大・SBC) 楠本 直樹(豊中クラブ)	2	(21-15/21-15/-)	0	本郷 毅彦(奈・田原本) 豊中 孝義(奈・水鳥クラブ)
45歳以上男子複	11	準決勝	正木 幸一郎(兵・はにーいず) 中野 克也(兵・ウッディシャトルズ)	2	(20-22/22-20/21-18)	1	百田 和正(兵・フレッシュ三田) 上田 稔(兵・ポラーノ)
45歳以上男子複	12	決勝戦	佐野 享(大・SBC) 楠本 直樹(豊中クラブ)	2	(21-16/21-16/-)	0	正木 幸一郎(兵・はにーいず) 中野 克也(兵・ウッディシャトルズ)
50歳以上男子複	1	1回戦	松見 恒司(京・舞鶴クラブ) 神谷 雅昭(京・舞鶴クラブ)	2	(21-15/21-12/-)	0	中尾 喜紀(大・なかよしパーク) 山中 静憲(大・なかよしパーク)
50歳以上男子複	2	1回戦	小川 雄一(兵・SUCCESS) 野花 芳弘(兵・フレッシュ三田)	2	(19-21/21-15/21-9)	1	野木 秀樹(滋・MFC) 天野 政治(滋・MFC)
50歳以上男子複	3	1回戦	喜多 広幸(大・飛羽会) 幡野 幸夫(大・飛羽会)	2	(21-8/21-19/-)	0	奥田 和彦(京・平安クラブ) 鈴木 保治(京・平安クラブ)
50歳以上男子複	4	1回戦	中村 忠男(滋・TBA) 横山 昌弘(滋・TBA)	2	(21-14/12-21/21-13)	1	黒川 修一(和・東和クラブ) 林堂 哲也(和・東和クラブ)
50歳以上男子複	5	1回戦	川口 敏夫(京・PSCDD) 高木 聡(京・BWAYクラブ)	2	(21-18/21-15/-)	0	西上 徹(大・レッドシャトル) 中村 雅次(大・レッドシャトル)
50歳以上男子複	6	準々決勝	田村 昭男(和・Jewel) 中村 一弘(和・東燃ゼネラル)	2	(21-19/18-21/21-10)	1	松見 恒司(京・舞鶴クラブ) 神谷 雅昭(京・舞鶴クラブ)
50歳以上男子複	7	準々決勝	喜多 広幸(大・飛羽会) 幡野 幸夫(大・飛羽会)	2	(21-9/21-7/-)	0	小川 雄一(兵・SUCCESS) 野花 芳弘(兵・フレッシュ三田)
50歳以上男子複	8	準々決勝	川前 明裕(大・大阪フェニックス) 弓削 義雄(大・なかよしパーク)	2	(21-11/21-13/-)	0	中村 忠男(滋・TBA) 横山 昌弘(滋・TBA)
50歳以上男子複	9	準々決勝	川口 敏夫(京・PSCDD) 高木 聡(京・BWAYクラブ)	2	(21-11/21-17/-)	0	福水 一郎(兵・piyopiyo) 藤原 章訓(兵・西播クラブ)

試合の詳細

50歳以上男子複	10	準決勝	田村 昭男(和・Jewel) 中村 一弘(和・東燃ゼネラル)	2	(20-22/21-14/21-10)	1	喜多 広幸(大・飛羽会) 幡野 幸夫(大・飛羽会)
50歳以上男子複	11	準決勝	川前 明裕(大・大阪フェニックス) 弓削 義雄(大・なかよしパワーズ)	2	(21-17/21-14/-)	0	川口 敏夫(京・PSCDD) 高木 聡(京・BWAYクラブ)
50歳以上男子複	12	決勝戦	川前 明裕(大・大阪フェニックス) 弓削 義雄(大・なかよしパワーズ)	2	(21-13/21-17/-)	0	田村 昭男(和・Jewel) 中村 一弘(和・東燃ゼネラル)
55歳以上男子複	1	1回戦	高橋 恒雄(滋・たちばなクラブ) 前田 憲宏(滋・ブルーレイク)	2	(21-17/24-22/-)	0	田淵 義和(京・チームワーク) 羽柴 保(京・舞鶴クラブ)
55歳以上男子複	2	準々決勝	松浪 新治(大・SBC) 島田 耕二(大・Yクラブ)	2	(21-18/21-18/-)	0	高橋 恒雄(滋・たちばなクラブ) 前田 憲宏(滋・ブルーレイク)
55歳以上男子複	3	準々決勝	中村 昇(兵・むささび会) 熱田 廣文(兵・アイビー)	2	(21-14/21-19/-)	0	山本 清二(京・舞鶴クラブ) 大野 英清(京・舞鶴クラブ)
55歳以上男子複	4	準々決勝	原 健(大・飛羽会) 東 寿一(大・ミドリBC)	2	(21-16/23-21/-)	0	田中 隆雄(京・京都シニア) 野田 修平(京・京都シニア)
55歳以上男子複	5	準々決勝	桜井 誠(京・シャトルファイブ) 高木 謙一(京・乙訓クラブ)	2	(21-14/21-9/-)	0	安東 義一(和・どんぐり) 中島 幸男(和・どんぐり)
55歳以上男子複	6	準決勝	松浪 新治(大・SBC) 島田 耕二(大・Yクラブ)	2	(21-15/24-22/-)	0	中村 昇(兵・むささび会) 熱田 廣文(兵・アイビー)
55歳以上男子複	7	準決勝	桜井 誠(京・シャトルファイブ) 高木 謙一(京・乙訓クラブ)	2	(21-17/26-24/-)	0	原 健(大・飛羽会) 東 寿一(大・ミドリBC)
55歳以上男子複	8	決勝戦	松浪 新治(大・SBC) 島田 耕二(大・Yクラブ)	2	(22-20/19-21/21-16)	1	桜井 誠(京・シャトルファイブ) 高木 謙一(京・乙訓クラブ)
60歳以上男子複	1	1回戦	松原 正幸(兵・三木赤とんぼクラブ) 小原 武(兵・三木赤とんぼクラブ)	2	(21-11/21-18/-)	0	井田 吉昭(奈・七一会) 堀本 昌宏(奈・田原本)
60歳以上男子複	2	準々決勝	瀬戸 正廣(和・東和クラブ) 和田 優(和・Jewel)	2	(21-16/21-15/-)	0	松原 正幸(兵・三木赤とんぼクラブ) 小原 武(兵・三木赤とんぼクラブ)
60歳以上男子複	3	準々決勝	服部 清彦(京・PANDORA) 井口 信夫(兵・BUBBLES)			棄	永本 憲司(京・舞鶴クラブ) 荻野 悦生(京・舞鶴クラブ)
60歳以上男子複	4	準々決勝	吉原 和夫(滋・MFC) 谷 英明(滋・MFC)	2	(21-13/21-17/-)	0	杉谷 義明(大・九中クラブ) 千葉 昌尚(大・中央ホーム)
60歳以上男子複	5	準々決勝	河村 広次(京・京都シニア) 吉田 憲一(京・京都シニア)	2	(20-22/21-16/21-15)	1	山路 栄三郎(兵・ポラーノ) 牛尾 俊秋(兵・アドバンス)
60歳以上男子複	6	準決勝	瀬戸 正廣(和・東和クラブ) 和田 優(和・Jewel)	2	(21-14/8-21/22-20)	1	服部 清彦(兵・PANDORA) 井口 信夫(兵・BUBBLES)
60歳以上男子複	7	準決勝	河村 広次(京・京都シニア) 吉田 憲一(京・京都シニア)	2	(21-12/21-14/-)	0	吉原 和夫(滋・MFC) 谷 英明(滋・MFC)
60歳以上男子複	8	決勝戦	瀬戸 正廣(和・東和クラブ) 和田 優(和・Jewel)	2	(21-12/12-21/21-19)	1	河村 広次(京・京都シニア) 吉田 憲一(京・京都シニア)
65歳以上男子複	1	準々決勝	片岡 昭勝(大・池田クラブ) 高田 克己(大・箕面クラブ)	2	(21-18/14-21/21-17)	1	神谷 隆三(京・向日市向陽) 山田 雅弘(京・京都シニア)
65歳以上男子複	2	準決勝	片岡 昭勝(大・池田クラブ) 高田 克己(大・箕面クラブ)	2	(21-18/21-17/-)	0	四方 光市(大・池田クラブ) 谷口 孝次(大・九中クラブ)
65歳以上男子複	3	準決勝	久保川 正啓(大・Yクラブ) 廣瀬 隆一(大・北清水クラブ)	2	(21-17/18-21/21-17)	1	中西 久昌(兵・三木赤とんぼクラブ) 神谷 衛(兵・北神クラブ)
65歳以上男子複	4	決勝戦	片岡 昭勝(大・池田クラブ) 高田 克己(大・箕面クラブ)	2	(21-17/24-22/-)	0	久保川 正啓(大・Yクラブ) 廣瀬 隆一(大・北清水クラブ)
一般女子複	1	1回戦	吉川 智恵美(滋・RED RIBBON) 川井 由美子(滋・RED RIBBON)	2	(21-8/29-27/-)	0	西山 温子(和・那賀クラブ) 北野 由梨(和・那賀クラブ)
一般女子複	2	1回戦	前田 志奈(滋・ブルーレイク) 前田 芳奈(滋・ブルーレイク)	2	(21-8/21-19/-)	0	前川 久美(大・Yクラブ) 吉井 香織(大・枚方殿一クラブ)
一般女子複	3	1回戦	松本 沙織(兵・垂水クラブ) 藤原 綾(兵・垂水クラブ)	2	(21-15/21-12/-)	0	若崎 みすず(滋・RED RIBBON) 田中 恵(滋・RED RIBBON)
一般女子複	4	2回戦	草薙 美幸(大・ホワイトエンジェル) 箱崎 裕子(大・ホワイトエンジェル)	2	(21-14/21-11/-)	0	吉川 智恵美(滋・RED RIBBON) 川井 由美子(滋・RED RIBBON)
一般女子複	5	2回戦	高橋 泰子(滋・SILVER SHUTTLE) 田島 史子(滋・SILVER SHUTTLE)	2	(21-18/21-18/-)	0	槍野 加奈(兵・Super Bird) 山内 直子(兵・Super Bird)
一般女子複	6	2回戦	森 由樹(和・Jewel) 下澤 なつみ(和・Jewel)	2	(17-21/21-14/21-17)	1	小林 悦子(兵・零 - ZERO -) 外園 たま美(兵・零 - ZERO -)
一般女子複	7	2回戦	和久 淳子(大・北清水クラブ) 原田 佳香(大・北清水クラブ)	2	(21-18/15-21/24-22)	1	羽富 千華(滋・虎之介) 堀口 明日香(滋・虎之介)
一般女子複	8	2回戦	前田 志奈(滋・ブルーレイク) 前田 芳奈(滋・ブルーレイク)	2	(21-15/21-11/-)	0	大路 絵美(兵・シャトル) 三好 綾子(兵・シャトル)
一般女子複	9	2回戦	三宅 知佳(奈・WIN) 吉田 奈保美(奈・WIN)	2	(21-14/21-8/-)	0	宮城 由美子(和・Jewel) 田中 亜弥(和・Jewel)
一般女子複	10	2回戦	八島 杜申子(京・プレンティ) 山本 絵美(京・プレンティ)	2	(21-11/21-13/-)	0	増本 円香(滋・SILVER SHUTTLE) 相田 つぐみ(滋・SILVER SHUTTLE)
一般女子複	11	2回戦	保田 真由美(大・大浜クラブ) 上地 友佳子(大・スクラッチ)	2	(21-16/21-13/-)	0	松本 沙織(兵・垂水クラブ) 藤原 綾(兵・垂水クラブ)
一般女子複	12	準々決勝	草薙 美幸(大・ホワイトエンジェル) 箱崎 裕子(大・ホワイトエンジェル)	2	(21-9/21-14/-)	0	高橋 泰子(滋・SILVER SHUTTLE) 田島 史子(滋・SILVER SHUTTLE)
一般女子複	13	準々決勝	森 由樹(和・Jewel) 下澤 なつみ(和・Jewel)	2	(21-14/21-17/-)	0	和久 淳子(大・北清水クラブ) 原田 佳香(大・北清水クラブ)
一般女子複	14	準々決勝	前田 志奈(滋・ブルーレイク) 前田 芳奈(滋・ブルーレイク)	2	(21-6/21-19/-)	0	三宅 知佳(奈・WIN) 吉田 奈保美(奈・WIN)
一般女子複	15	準々決勝	保田 真由美(大・大浜クラブ) 上地 友佳子(大・スクラッチ)	2	(21-17/21-16/-)	0	八島 杜申子(京・プレンティ) 山本 絵美(京・プレンティ)
一般女子複	16	準決勝	草薙 美幸(大・ホワイトエンジェル) 箱崎 裕子(大・ホワイトエンジェル)	2	(22-20/21-15/-)	0	森 由樹(和・Jewel) 下澤 なつみ(和・Jewel)
一般女子複	17	準決勝	前田 志奈(滋・ブルーレイク) 前田 芳奈(滋・ブルーレイク)	2	(21-5/21-15/-)	0	保田 真由美(大・大浜クラブ) 上地 友佳子(大・スクラッチ)
一般女子複	18	決勝戦	前田 志奈(滋・ブルーレイク) 前田 芳奈(滋・ブルーレイク)	2	(21-16/21-16/-)	0	草薙 美幸(大・ホワイトエンジェル) 箱崎 裕子(大・ホワイトエンジェル)

試合の詳細

30歳以上女子複	1	準々決勝	坂本 えみ(奈・水鳥クラブ) 嶋田 純子(奈・水鳥クラブ)	2	(21-8/21-6/-)	0	加藤 尚代(兵・ミスチバスマンキー) 青木 美和(兵・ミスチバスマンキー)
30歳以上女子複	2	準々決勝	横田 貴子(兵・パドラー) 西多 優子(兵・パドラー)	2	(21-18/21-5/-)	0	板垣 裕子(大・SOB) 横内 真弓(大・SOB)
30歳以上女子複	3	準々決勝	太田 真理(大・HR・Com) 小澤 夏子(大・スクラッチ)	2	(21-13/21-18/-)	0	新治 薫(兵・共済BC) 山口 優美(兵・Plaisir)
30歳以上女子複	4	準々決勝	南村 真紀(和・Jewel) 杉山 陽子(和・Jewel)	2	(21-15/21-12/-)	0	大槻 留美(京・BREAKTHROUGH) 安達 真由美(京・チームワーク)
30歳以上女子複	5	準決勝	横田 貴子(兵・パドラー) 西多 優子(兵・パドラー)	2	(21-8/14-21/21-19)	1	坂本 えみ(奈・水鳥クラブ) 嶋田 純子(奈・水鳥クラブ)
30歳以上女子複	6	準決勝	南村 真紀(和・Jewel) 杉山 陽子(和・Jewel)	2	(21-18/22-20/-)	0	太田 真理(大・HR・Com) 小澤 夏子(大・スクラッチ)
30歳以上女子複	7	決勝戦	横田 貴子(兵・パドラー) 西多 優子(兵・パドラー)	2	(29-27/26-28/21-18)	1	南村 真紀(和・Jewel) 杉山 陽子(和・Jewel)
35歳以上女子複	1	準々決勝	谷川 佐由里(兵・ポラー) 五十嵐 明巳(兵・ポラー)	2	(21-11/21-18/-)	0	吉田 直子(兵・しえいくはんずKOBE) 信川 真子(兵・しえいくはんずKOBE)
35歳以上女子複	2	準々決勝	徳田 敦子(大・大浜クラブ) 岸本 真須美(大・大浜クラブ)	2	(21-18/21-18/-)	0	森園 ひろみ(兵・Super Bird) 田中 あかね(兵・Super Bird)
35歳以上女子複	3	準々決勝	黒川 千恵子(大・吹田クラブ) 山中 珠美(大・吹田クラブ)	2	(21-9/21-12/-)	0	森園 陽子(兵・ミスチバスマンキー) 村上 近江(兵・アドバンス)
35歳以上女子複	4	準々決勝	秋本 友子(京・AJCwizards) 山形 一美(京・平安クラブ)	2	(21-14/21-16/-)	0	後藤 田 美智子(兵・アトム) 長尾 美智子(兵・アトム)
35歳以上女子複	5	準決勝	谷川 佐由里(兵・ポラー) 五十嵐 明巳(兵・ポラー)	2	(21-19/21-18/-)	0	徳田 敦子(大・大浜クラブ) 岸本 真須美(大・大浜クラブ)
35歳以上女子複	6	準決勝	秋本 友子(京・AJCwizards) 山形 一美(京・平安クラブ)	2	(20-22/21-9/21-18)	1	黒川 千恵子(大・吹田クラブ) 山中 珠美(大・吹田クラブ)
35歳以上女子複	7	決勝戦	秋本 友子(京・AJCwizards) 山形 一美(京・平安クラブ)	2	(21-9/21-19/-)	0	谷川 佐由里(兵・ポラー) 五十嵐 明巳(兵・ポラー)
40歳以上女子複	1	準々決勝	山下 恵美子(大・和光クラブ) 岸本 雅世(大・和光クラブ)	2	(21-5/21-9/-)	0	金丸 幸子(兵・あじさい) 南里 博美(兵・あじさい)
40歳以上女子複	2	準々決勝	中嶋 由香里(兵・ポラー) 中津留 千穂(兵・ポラー)	2	(23-21/21-14/-)	0	藤本 伸子(大・枚方殿一クラブ) 島山 桂子(大・枚方殿一クラブ)
40歳以上女子複	3	準々決勝	遠藤 雅希(兵・北神クラブ) 大江 美奈(兵・明石シーガルズ)	2	(21-5/21-11/-)	0	豊中 司(奈・水鳥クラブ) 西浦 季以(奈・水鳥クラブ)
40歳以上女子複	4	準々決勝	真本 朱実(大・枚方殿一クラブ) 石井 厚子(大・枚方殿一クラブ)	2	(21-12/21-13/-)	0	戸田 佳江(兵・西播クラブ) 岩本 好美(兵・西播クラブ)
40歳以上女子複	5	準決勝	山下 恵美子(大・和光クラブ) 岸本 雅世(大・和光クラブ)	2	(21-14/21-9/-)	0	中嶋 由香里(兵・ポラー) 中津留 千穂(兵・ポラー)
40歳以上女子複	6	準決勝	真本 朱実(大・枚方殿一クラブ) 石井 厚子(大・枚方殿一クラブ)	2	(23-21/21-10/-)	0	遠藤 雅希(兵・北神クラブ) 大江 美奈(兵・明石シーガルズ)
40歳以上女子複	7	決勝戦	真本 朱実(大・枚方殿一クラブ) 石井 厚子(大・枚方殿一クラブ)	2	(22-20/21-20/-)	0	山下 恵美子(大・和光クラブ) 岸本 雅世(大・和光クラブ)
45歳以上女子複	1	準々決勝	石丸 紀里子(京・ROB) 奥田 康子(京・平安クラブ)	2	(20-22/23-21/21-15)	1	中村 雅美(兵・あじさい) 石花 桂子(兵・あじさい)
45歳以上女子複	2	準々決勝	大片 美由紀(兵・自由が丘) 古沢 多香子(兵・ポラー)	2	(21-14/11-21/21-17)	1	北垣 日佐子(大・大浜クラブ) 長尾 真知子(大・大浜クラブ)
45歳以上女子複	3	準決勝	平井 千嘉子(大・Yクラブ) 桐原 早苗(大・Yクラブ)	2	(21-19/21-18/-)	0	石丸 紀里子(京・ROB) 奥田 康子(京・平安クラブ)
45歳以上女子複	4	準決勝	外村 和美(兵・北神クラブ) 湯村 明美(兵・あじさい)	2	(21-9/21-12/-)	0	大片 美由紀(兵・自由が丘) 古沢 多香子(兵・ポラー)
45歳以上女子複	5	決勝戦	外村 和美(兵・北神クラブ) 湯村 明美(兵・あじさい)	2	(21-13/21-14/-)	0	平井 千嘉子(大・Yクラブ) 桐原 早苗(大・Yクラブ)
50歳以上女子複	1	準々決勝	山田 優子(兵・あじさい) 岡本 慶子(兵・ドレミ)	2	(21-15/21-9/-)	0	木下 春恵(大・北清水クラブ) 中鍋 まつえ(大・北清水クラブ)
50歳以上女子複	2	準々決勝	地神 京子(兵・アドバンス) 坪山 佳代(兵・アドバンス)	2	(21-18/21-5/-)	0	中山 千鶴(京・平安クラブ) 柳瀬 和子(京・平安クラブ)
50歳以上女子複	3	準々決勝	小西 俊子(大・Yクラブ) 室津 喜代子(大・Yクラブ)	2	(21-16/16-21/21-11)	1	吉平 圭子(兵・フレッシュ三田) 原岡 かずえ(兵・あじさい)
50歳以上女子複	4	準決勝	土屋 記巴子(大・GANBARO) 森田 須賀子(大・GANBARO)	2	(21-13/21-19/-)	0	山田 優子(兵・あじさい) 岡本 慶子(兵・ドレミ)
50歳以上女子複	5	準決勝	地神 京子(兵・アドバンス) 坪山 佳代(兵・アドバンス)	2	(21-10/21-17/-)	0	小西 俊子(大・Yクラブ) 室津 喜代子(大・Yクラブ)
50歳以上女子複	6	決勝戦	土屋 記巴子(大・GANBARO) 森田 須賀子(大・GANBARO)	2	(21-12/21-10/-)	0	地神 京子(兵・アドバンス) 坪山 佳代(兵・アドバンス)
一般混合複	1	1回戦	阿久津 俊彦(兵・DOCKERS) 磯野 絵美(兵・零 - ZERO -)	2	(21-10/21-15/-)	0	大岡 正典(滋・RED RIBBON) 岩崎 みずず(滋・RED RIBBON)
一般混合複	2	1回戦	蛇川 友光(大・三国クラブ) 都志 麻衣(大・フリー)	2	(21-15/17-21/21-10)	1	村上 哲也(滋・SILVER SHUTTLE) 高橋 泰子(滋・SILVER SHUTTLE)
一般混合複	3	1回戦	垣内 大輔(兵・高砂BS) 喜多 奈津子(兵・パドラー)	2	(21-15/19-21/24-22)	1	高岡 寛(京・ファロス) 木村 和美(京・原谷パドミントンクラブ)
一般混合複	4	1回戦	相田 祐輔(滋・SILVER SHUTTLE) 相田 つくみ(滋・SILVER SHUTTLE)	2	(21-15/21-17/-)	0	伊田 誠(京・NJ) 伊田 香菜恵(京・NJ)
一般混合複	5	1回戦	高橋 宏治(滋・SILVER SHUTTLE) 田島 史子(滋・SILVER SHUTTLE)	2	(21-10/21-15/-)	0	宮崎 俊輔(京・M - CHEMICAL) 窪田 友紀(京・M - CHEMICAL)
一般混合複	6	準々決勝	小西 智之(奈・水鳥クラブ) 中村 このみ(奈・水鳥クラブ)	2	(21-11/21-19/-)	0	阿久津 俊彦(兵・DOCKERS) 磯野 絵美(兵・零 - ZERO -)
一般混合複	7	準々決勝	蛇川 友光(大・三国クラブ) 都志 麻衣(大・フリー)	2	(21-19/21-18/-)	0	垣内 大輔(兵・高砂BS) 喜多 奈津子(兵・パドラー)
一般混合複	8	準々決勝	上地 稔(大・泉北パード) 上地 友佳子(大・スクラッチ)	2	(21-11/21-17/-)	0	相田 祐輔(滋・SILVER SHUTTLE) 相田 つくみ(滋・SILVER SHUTTLE)
一般混合複	9	準々決勝	松尾 光弘(兵・零 - ZERO -) 三好 綾子(兵・シャトル)	2	(21-11/21-17/-)	0	高橋 宏治(滋・SILVER SHUTTLE) 田島 史子(滋・SILVER SHUTTLE)
一般混合複	10	準決勝	蛇川 友光(大・三国クラブ) 都志 麻衣(大・フリー)	2	(22-20/21-16/-)	0	小西 智之(奈・水鳥クラブ) 中村 このみ(奈・水鳥クラブ)
一般混合複	11	準決勝	上地 稔(大・泉北パード) 上地 友佳子(大・スクラッチ)	2	(21-15/19-21/21-13)	1	松尾 光弘(兵・零 - ZERO -) 三好 綾子(兵・シャトル)
一般混合複	12	決勝戦	蛇川 友光(大・三国クラブ) 都志 麻衣(大・フリー)	2	(21-14/21-13/-)	0	上地 稔(大・泉北パード) 上地 友佳子(大・スクラッチ)

試合の詳細

合算60歳以上混合複	1	1回戦	山田 祐介(大・関西クラブ) 野澤 みどり(大・FIORE)	2	(21-16/17-21/21-11)	1	吉岡 英史(兵・ブルーシャンス) 時實 圭子(兵・竜神クラブ)
合算60歳以上混合複	2	1回戦	坂本 成章(奈・水鳥クラブ) 坂本 えみ(奈・水鳥クラブ)	2	(24-22/21-11/-)	0	藤本 和昌(京・BREAKTHROUGH) 大槻 留美(京・BREAKTHROUGH)
合算60歳以上混合複	3	1回戦	中島 勝(滋・SILVER SHUTTLE) 沼田 ひろみ(滋・TBA)	2	(21-19/24-22/-)	0	中西 和也(兵・銀 - しるがね -) 三輪 かおり(兵・成徳スマイル)
合算60歳以上混合複	4	準々決勝	山田 祐介(大・関西クラブ) 野澤 みどり(大・FIORE)	2	(21-16/21-19/-)	0	田中 直樹(京・いちごハウス羽遊) 森 亜加根(京・いちごハウス羽遊)
合算60歳以上混合複	5	準々決勝	千菊 浩二(大・泉北パード) 千菊 佳美(大・スクラッチ)	2	(17-21/21-13/21-10)	1	井下 勝昌(兵・クリアーチャンス) 中村 恭子(兵・パドラー)
合算60歳以上混合複	6	準々決勝	横田 雅士(兵・三木シャトル) 横田 貴子(兵・パドラー)	2	(21-16/21-12/-)	0	坂本 成章(奈・水鳥クラブ) 坂本 えみ(奈・水鳥クラブ)
合算60歳以上混合複	7	準々決勝	中島 勝(滋・SILVER SHUTTLE) 沼田 ひろみ(滋・TBA)	2	(21-15/21-15/-)	0	川端 明徳(大・枚方殿一クラブ) 石井 厚子(大・枚方殿一クラブ)
合算60歳以上混合複	8	準決勝	千菊 浩二(大・泉北パード) 千菊 佳美(大・スクラッチ)	2	(21-16/21-16/-)	0	山田 祐介(大・関西クラブ) 野澤 みどり(大・FIORE)
合算60歳以上混合複	9	準決勝	横田 雅士(兵・三木シャトル) 横田 貴子(兵・パドラー)	2	(21-17/21-17/-)	0	中島 勝(滋・SILVER SHUTTLE) 沼田 ひろみ(滋・TBA)
合算60歳以上混合複	10	決勝戦	千菊 浩二(大・泉北パード) 千菊 佳美(大・スクラッチ)	2	(21-18/21-13/-)	0	横田 雅士(兵・三木シャトル) 横田 貴子(兵・パドラー)
合算70歳以上混合複	1	1回戦	稲岡 勇(兵・シャトル) 阿久津 和恵(兵・アトム)	2	(11-21/22-20/21-15)	1	勝部 泰典(京・ドルフィン) 勝部 比呂美(京・ドルフィン)
合算70歳以上混合複	2	1回戦	中村 寛(和・那賀クラブ) 宮城 由美子(和・Jewel)	2	(21-10/21-12/-)	0	竹井 秀治(京・ドルフィン) 米光 美智子(京・ドルフィン)
合算70歳以上混合複	3	1回戦	川北 敬也(兵・Super Bird) 川北 千枝子(兵・Super Bird)	2	(18-21/21-16/21-16)	1	山路 幸三(和・Jewel) 下澤 なつみ(和・Jewel)
合算70歳以上混合複	4	1回戦	田中 一寛(大・大阪フェニックス) 有田 明希子(大・大阪フェニックス)	2	(22-20/15-21/21-10)	1	辻本 進(和・Jewel) 田中 亜弥(和・Jewel)
合算70歳以上混合複	5	準々決勝	神谷 省吾(大・だぶるぼーど) 保田 真由美(大・大浜クラブ)	2	(21-11/21-12/-)	0	稲岡 勇(兵・シャトル) 阿久津 和恵(兵・アトム)
合算70歳以上混合複	6	準々決勝	中村 寛(和・那賀クラブ) 宮城 由美子(和・Jewel)	2	(18-21/21-13/21-13)	1	川井 亮喜(滋・RED RIBBON) 川井 由美子(滋・RED RIBBON)
合算70歳以上混合複	7	準々決勝	高 喜介(奈・水鳥クラブ) 嶋田 純子(奈・水鳥クラブ)	2	(22-24/21-17/21-16)	1	川北 敬也(兵・Super Bird) 川北 千枝子(兵・Super Bird)
合算70歳以上混合複	8	準々決勝	田中 一寛(大・大阪フェニックス) 有田 明希子(大・大阪フェニックス)	2	(19-21/21-9/21-9)	1	柳瀬 恵利(京・平安クラブ) 柳瀬 寛子(京・平安クラブ)
合算70歳以上混合複	9	準決勝	神谷 省吾(大・だぶるぼーど) 保田 真由美(大・大浜クラブ)	2	(21-13/15-21/21-18)	1	中村 寛(和・那賀クラブ) 宮城 由美子(和・Jewel)
合算70歳以上混合複	10	準決勝	高 喜介(奈・水鳥クラブ) 嶋田 純子(奈・水鳥クラブ)	2	(19-21/21-13/21-19)	1	田中 一寛(大・大阪フェニックス) 有田 明希子(大・大阪フェニックス)
合算70歳以上混合複	11	決勝戦	高 喜介(奈・水鳥クラブ) 嶋田 純子(奈・水鳥クラブ)	2	(21-14/23-21/-)	0	神谷 省吾(大・だぶるぼーど) 保田 真由美(大・大浜クラブ)
合算80歳以上混合複	1	1回戦	八十 友昭(兵・西播クラブ) 芹野 啓子(兵・西播クラブ)	2	(21-13/21-12/-)	0	高橋 恒雄(滋・たちばなクラブ) 久保 紀子(滋・たちばなクラブ)
合算80歳以上混合複	2	2回戦	中村 一弘(和・東燃ゼネラル) 森 由樹(和・Jewel)	2	(21-12/21-15/-)	0	八十 友昭(兵・西播クラブ) 芹野 啓子(兵・西播クラブ)
合算80歳以上混合複	3	2回戦	西垣 秀雄(兵・SUCCESS) 喜多 令子(兵・パドラー)	2	(21-15/21-13/-)	0	田辺 聡(滋・LOVE ALL) 田井 孝子(滋・LOVE ALL)
合算80歳以上混合複	4	2回戦	池本 和彦(京・チームワーク) 藤井 恵子(京・チームワーク)	2	(18-21/21-16/21-19)	1	渡辺 一盛(大・堺商クラブ) 谷 玉恵(大・堺商クラブ)
合算80歳以上混合複	5	2回戦	前田 憲宏(滋・ブルーレイク) 岡本 彩(滋・ブルーレイク)	2	(21-17/23-21/-)	0	奥田 和彦(京・平安クラブ) 奥田 康子(京・平安クラブ)
合算80歳以上混合複	6	2回戦	棟居 長行(大・ブレンティ) 奈佐 恵(大・ブレンティ)	2	(21-10/21-14/-)	0	猪原 修(兵・竜神クラブ) 大江 美奈(兵・明石シーガルズ)
合算80歳以上混合複	7	2回戦	中村 忠男(滋・TBA) 小島 紀子(滋・TBA)	2	(21-14/16-21/22-20)	1	掛水 孝男(京・平安クラブ) 掛水 佳子(京・平安クラブ)
合算80歳以上混合複	8	2回戦	田村 昭男(和・Jewel) 杉山 陽子(和・Jewel)	2	(21-14/19-21/21-15)	1	岸本 俊博(大・SBC) 徳田 敦子(大・大浜クラブ)
合算80歳以上混合複	9	2回戦	島田 耕二(大・Yクラブ) 山下 恵美子(大・和光クラブ)	2	(21-10/21-17/-)	0	鈴木 保治(京・平安クラブ) 中山 千鶴(京・平安クラブ)
合算80歳以上混合複	10	準々決勝	中村 一弘(和・東燃ゼネラル) 森 由樹(和・Jewel)	2	(21-14/21-12/-)	0	西垣 秀雄(兵・SUCCESS) 喜多 令子(兵・パドラー)
合算80歳以上混合複	11	準々決勝	前田 憲宏(滋・ブルーレイク) 岡本 彩(滋・ブルーレイク)	2	(21-10/21-19/-)	0	池本 和彦(京・チームワーク) 藤井 恵子(京・チームワーク)
合算80歳以上混合複	12	準々決勝	棟居 長行(大・ブレンティ) 奈佐 恵(大・ブレンティ)	2	(21-12/21-18/-)	0	中村 忠男(滋・TBA) 小島 紀子(滋・TBA)
合算80歳以上混合複	13	準々決勝	島田 耕二(大・Yクラブ) 山下 恵美子(大・和光クラブ)	2	(21-14/21-13/-)	0	田村 昭男(和・Jewel) 杉山 陽子(和・Jewel)
合算80歳以上混合複	14	準決勝	中村 一弘(和・東燃ゼネラル) 森 由樹(和・Jewel)	2	(21-13/21-14/-)	0	前田 憲宏(滋・ブルーレイク) 岡本 彩(滋・ブルーレイク)
合算80歳以上混合複	15	準決勝	棟居 長行(大・ブレンティ) 奈佐 恵(大・ブレンティ)	2	(11-21/21-19/21-12)	1	島田 耕二(大・Yクラブ) 山下 恵美子(大・和光クラブ)
合算80歳以上混合複	16	決勝戦	中村 一弘(和・東燃ゼネラル) 森 由樹(和・Jewel)	2	(21-6/22-20/-)	0	棟居 長行(大・ブレンティ) 奈佐 恵(大・ブレンティ)